

强大核心 强劲性能

HE HOMAG

豪迈通过式加工中心
DRILLTEQ L-200

适合您的解决方案

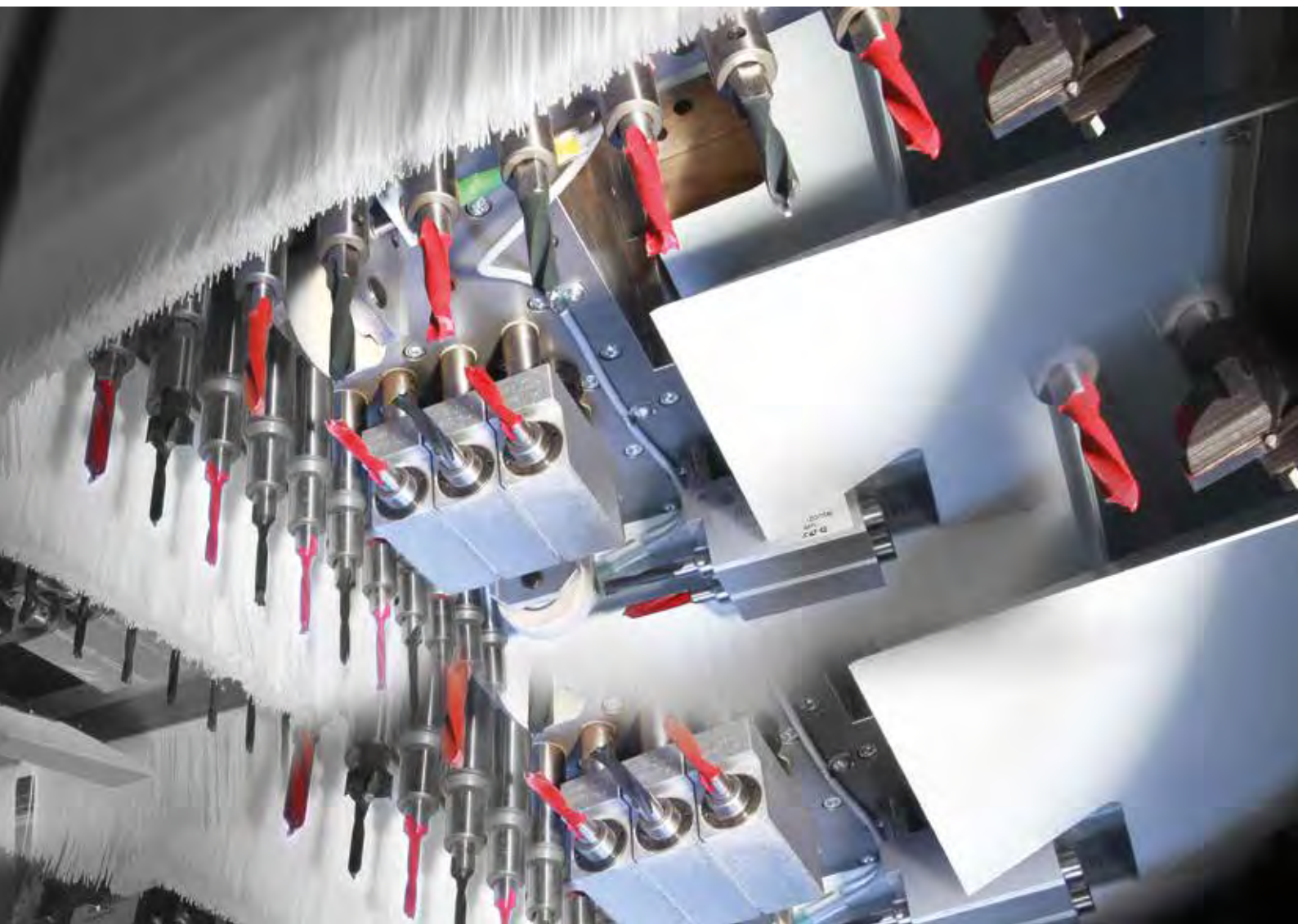



通过式加工中心DRILLTEQ L-200 柜体工件打孔的理想加工设备

强大核心 — 强劲性能。这意味着DRILLTEQ L-200不只是一款钻孔的机器。通过与豪迈高速钻孔齿轮相结合，成为您所需高性能的基础。专业设计采用技术成熟的组件，可以实现您的个性化需求。

适合您的解决方案

更多详情，请扫码关注豪迈中国
微信公众号: [homag_china](#)



目录

- 04 亮点
- 06 96个钻轴
- 08 加工模式
- 12 示例概念
- 14 功能齐全
- 17 技术参数
- 18 服务体系

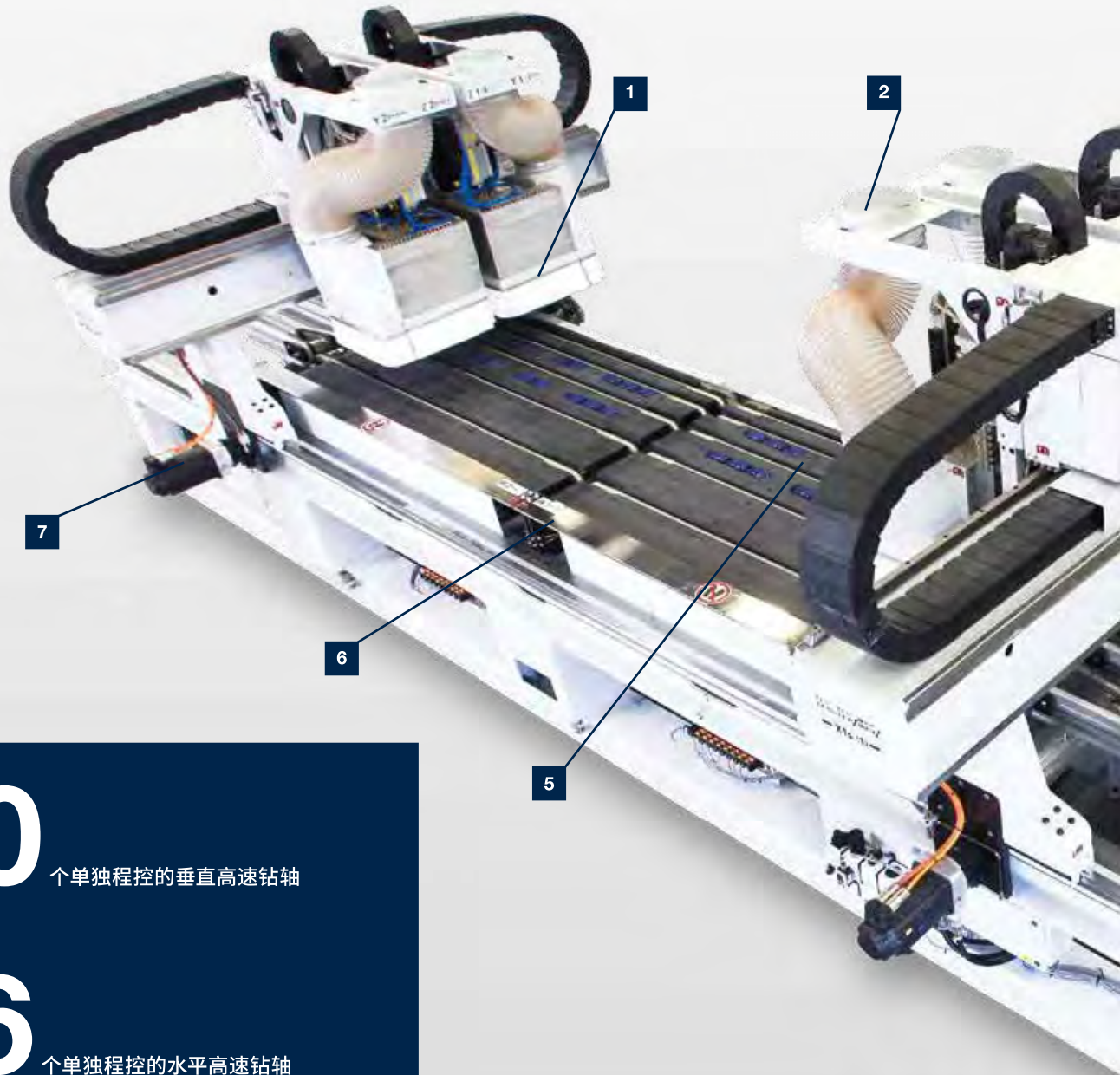

80

个单独程控的垂直高速钻轴

16

个单独程控的水平高速钻轴

2

组可旋转开槽锯(0° / 90°)

DRILLTEQ L-200 – 亮点

专利钻轴锁紧技术实现高质量打孔 — 确保持续精确的钻孔深度。

全台面真空吸盘配置保证了工件在通过式台面上加工的稳定性和精度。

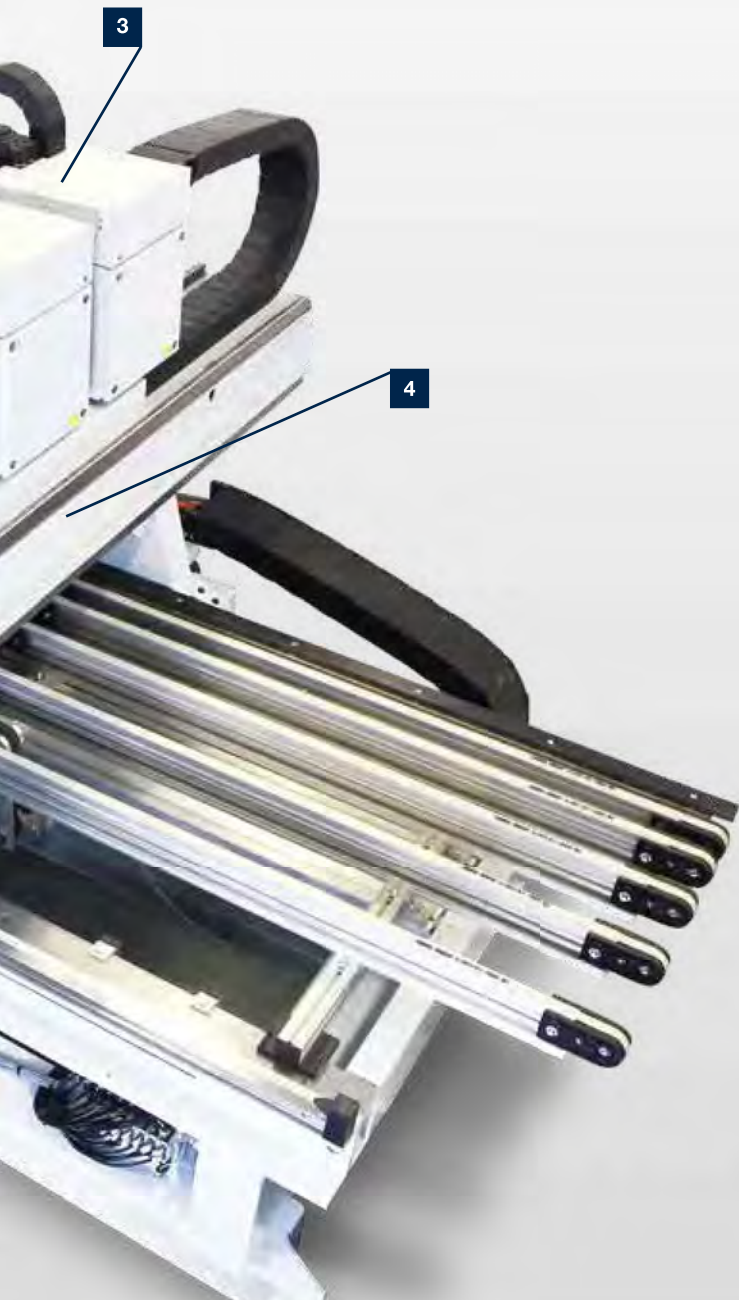

- 1 高速钻孔单元
- 2 每个钻孔单元配备独立防尘罩
- 3 钻孔单元安装于独立移动的Y轴上
- 4 移动式龙门架
- 5 直线型夹紧固定装置和气动可升降靠尺
- 6 工件对齐靠尺
- 7 X方向同步数字伺服驱动, 保证高水平加工质量



加工区域全台面吸真空装置
确保证设备加工时工件的稳固



压紧装置
橡胶滚轮保证水平钻孔精度



钻轴自动锁紧系统

- 专利系统
- 钻孔深度始终精确

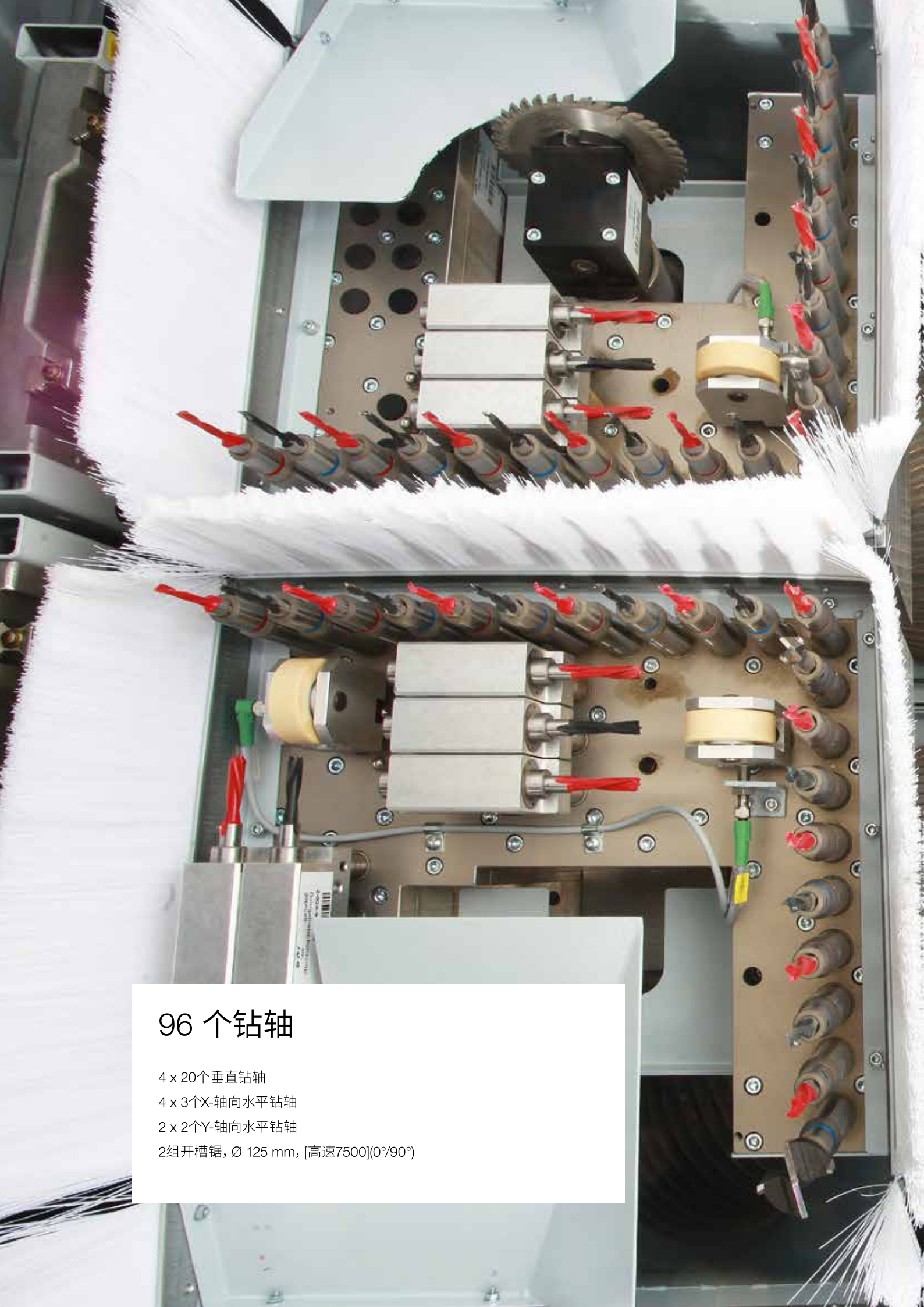

96 个钻轴

4 x 20个垂直钻轴

4 x 3个X-轴向水平钻轴

2 x 2个Y-轴向水平钻轴

2组开槽锯, \varnothing 125 mm, [高速7500](0°/90°)

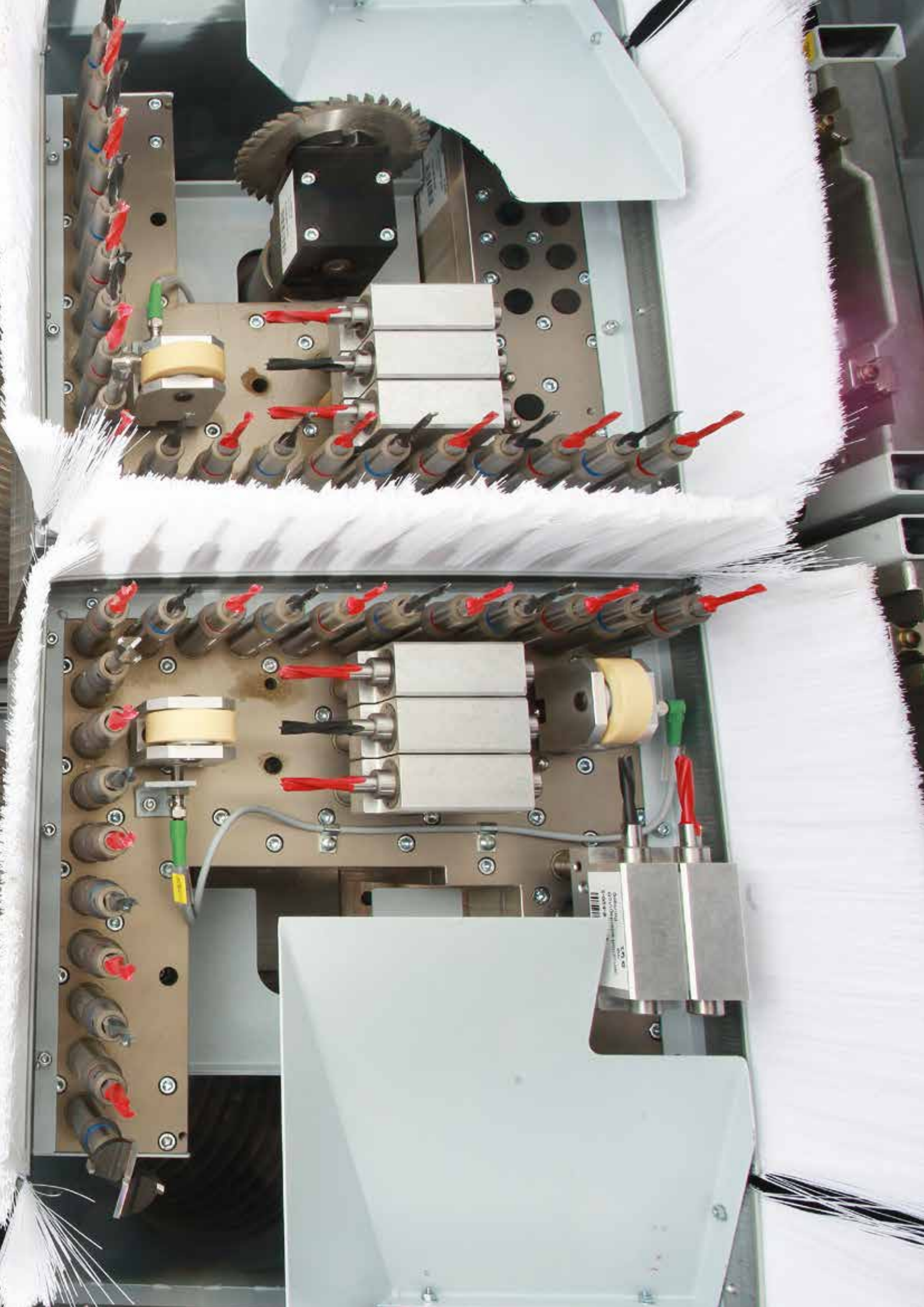

加工程序拆分模式»开启«

- 加工程序拆分模式下, 可生产长度为**250-3000mm**的工件
- 同时加工两块工件, 长度可达**1045mm**。适用于两个进料短边都有水平钻的工件
- 加工机座1和加工机座2在**>1045-3000mm**的工件上一起工作

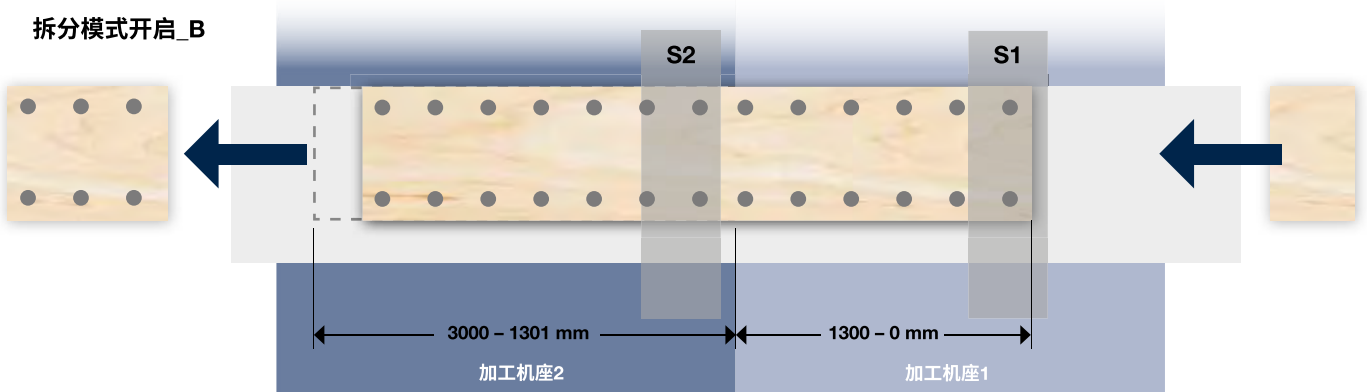
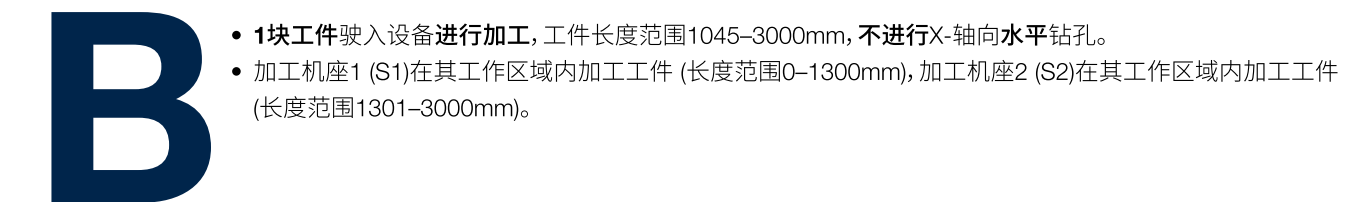
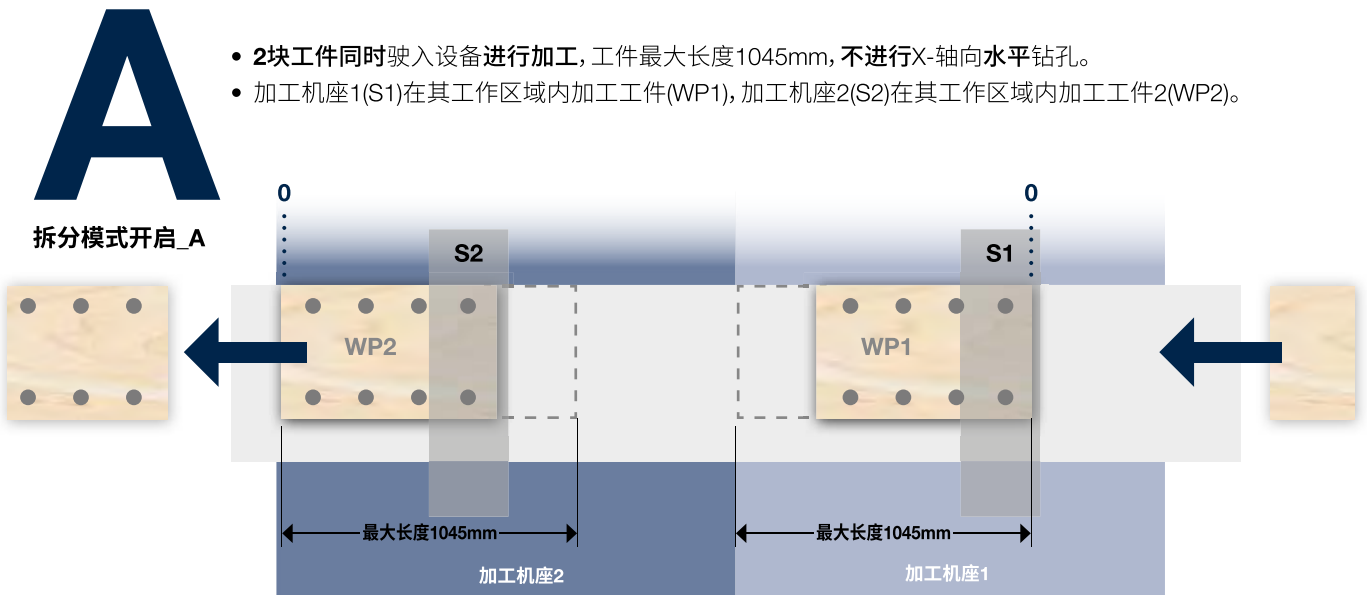

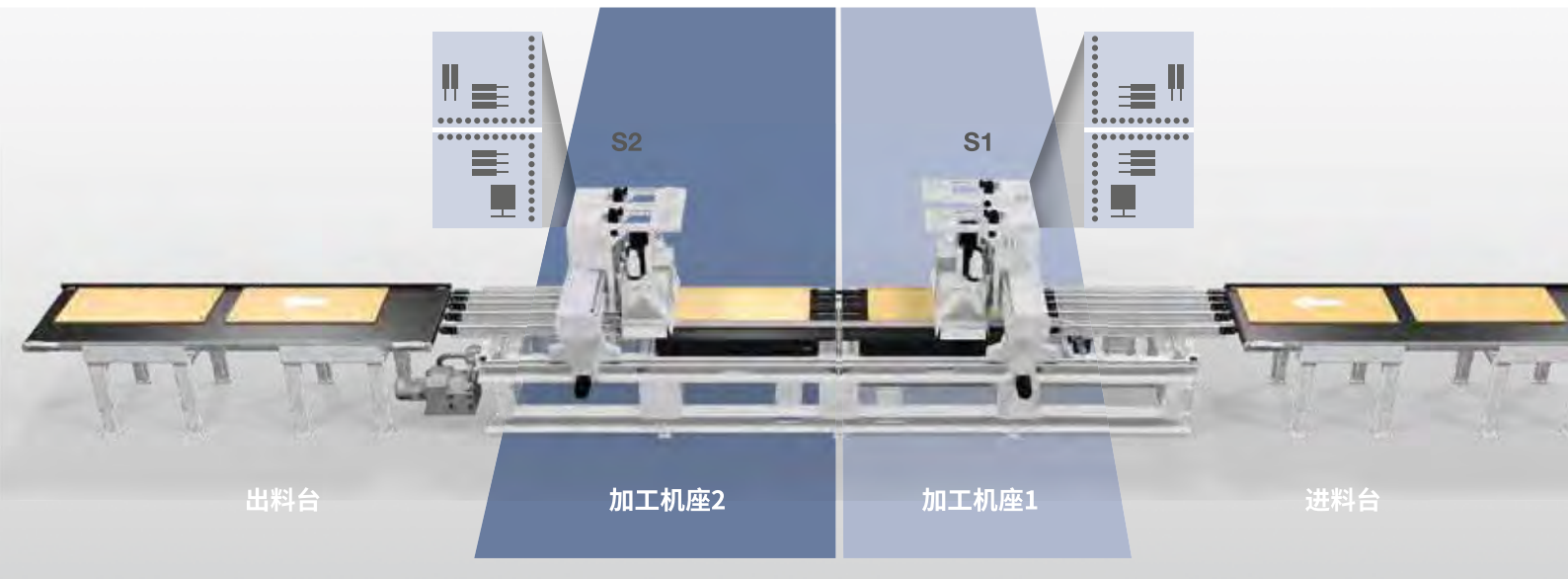

C

- 拆分模式加工, 工件最大长度1045mm, 进行X-轴向水平钻孔。
- S加工机座1(S1)在其工作区域内加工程序的前半部分(包括右半部分的水平钻孔), 工件被重新排列, 加工机座2(S2)在其工作区域2内加工程序的后半部分(包括左半部分的水平孔)。

拆分模式开启_C

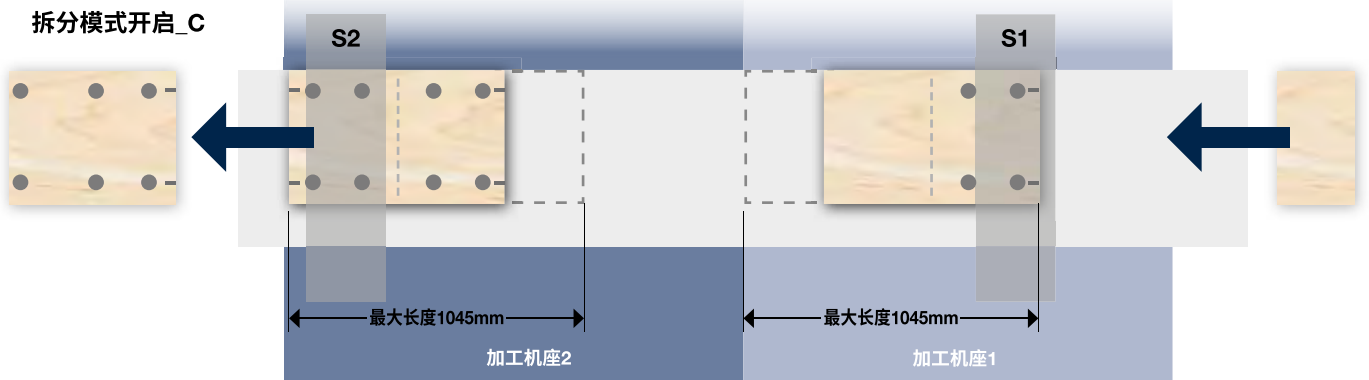

D

- 拆分模式加工, 工件长度范围1045-3000mm, 进行X-轴向水平钻孔。
- 加工机座1(S1)在其工作区域内加工工件(长度范围0-1300mm)(垂直钻孔/右侧水平钻孔), 加工机座2(S2)在其工作区域内加工工件(长度范围1301-3000 mm)(垂直钻孔)。工件被重新排列, 定位于左手侧靠尺处, 加工机座2(S2)在左手侧一边进行水平钻孔 — 如果需要。

拆分模式开启_D

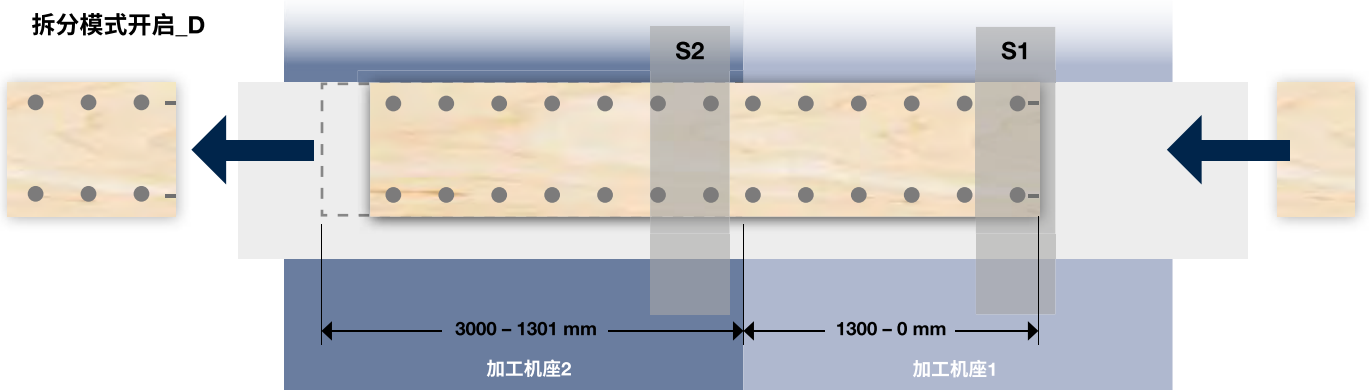

加工程序拆分模式»关闭«

- 加工程序拆分模式关闭情况下, 加工操作将自动镜像
- 通过生产列表中的位置参数, 可以确定工件位于哪个工作区域
- 位于工作区域1: 无镜像加工
- 位于工作区域2: 镜像加工

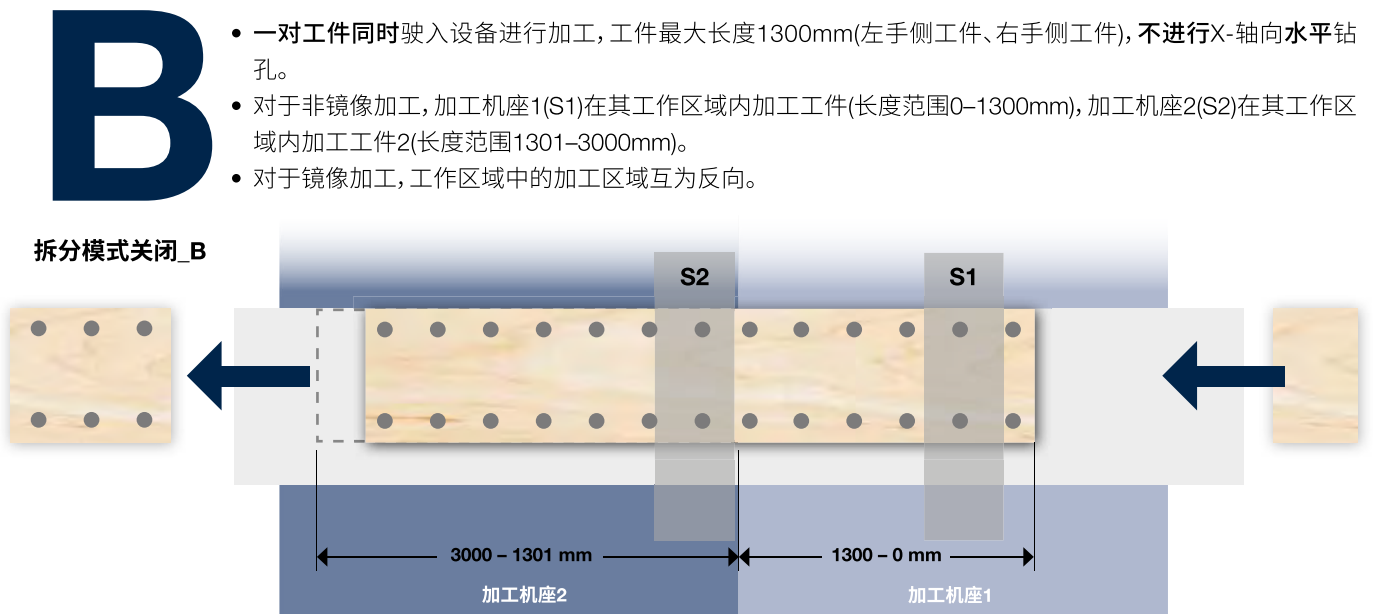
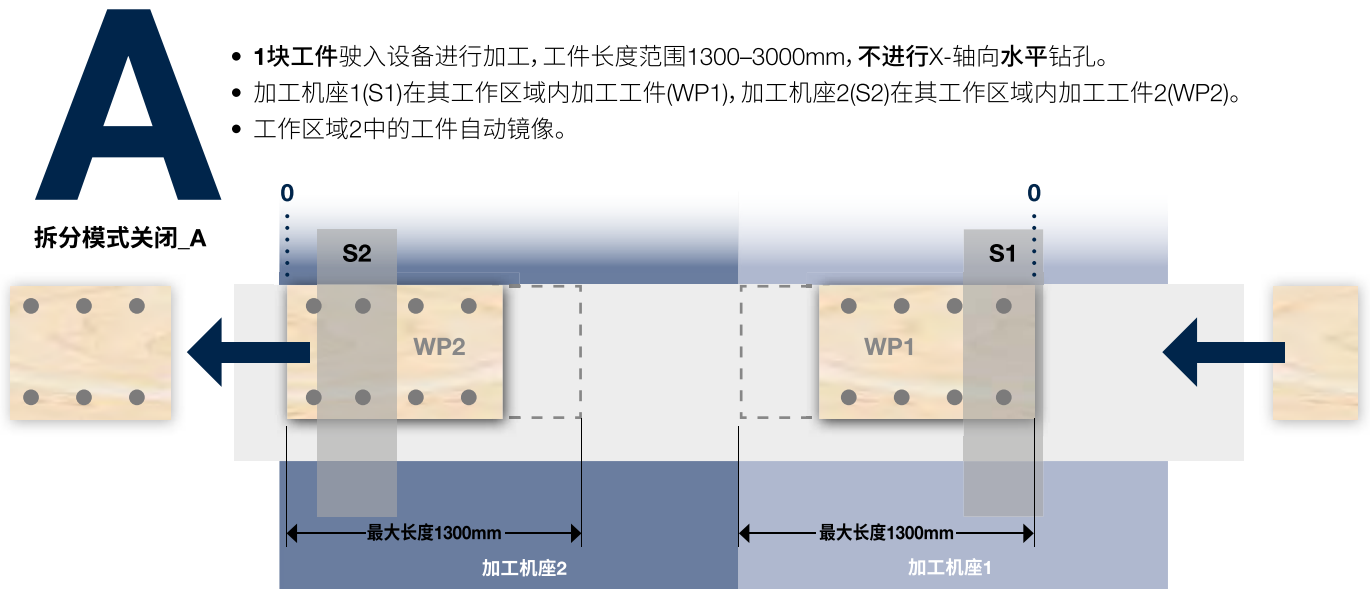

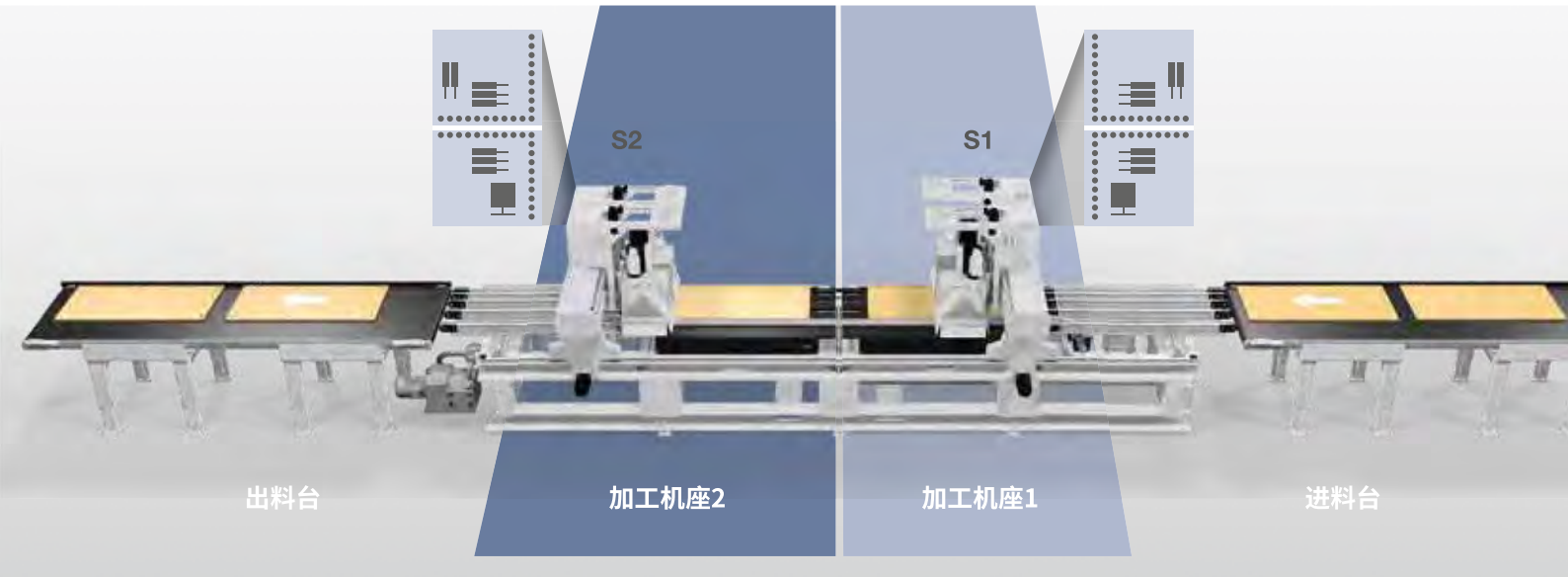

C

- 1块工件驶入设备进行加工, 工件最大长度3000mm, 进行X-轴向水平钻孔。
- 加工机座1(S1)在其工作区域内加工工件(长度范围0-1300mm)(垂直钻孔/右侧水平钻孔), 加工机座2(S2)在其工作区域内加工工件(长度范围1301-3000mm)(垂直钻孔)。工件被重新排列, 加工机座2(S2)进行左侧水平钻孔。
- 对于镜像加工, 工作区域中的加工区域互为反向。

拆分模式关闭_C

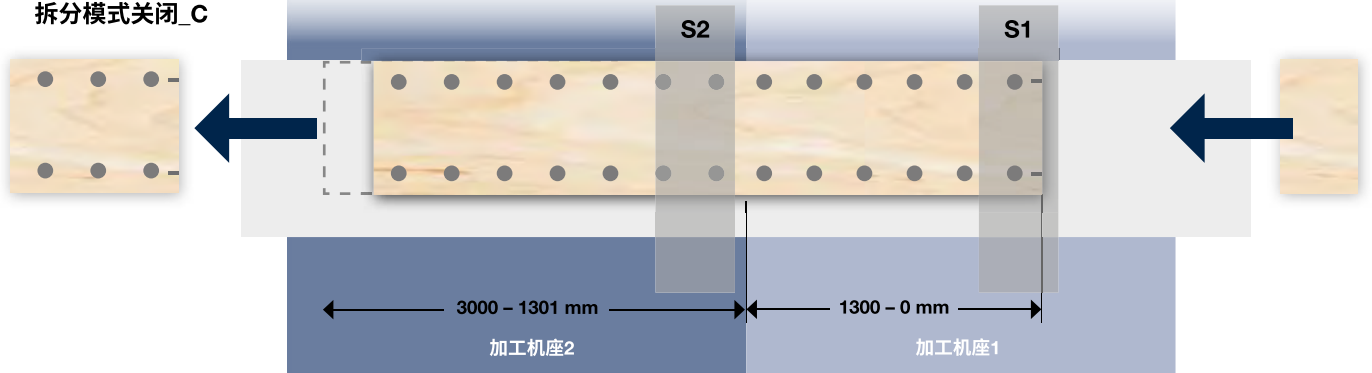



示例概念

我们根据自己的实践，从一系列连接可能性中摘录出相当成熟的版本，供您参考。我们能帮助您提升单体加工的效率水平 — 天空才是极限！

DRILLTEQ L-200配备

- 进料辊轮输送台r
- 出料辊轮输送台r
- 手持式扫描仪(可选)



DRILLTEQ L-200配备

- 进料辊轮输送台
- 进料辊轮输送台, 包含合理性检查和自动通过式条码扫描功能
- 出料辊轮输送台



DRILLTEQ L-200配备

- 进料辊轮输送台
- 出料辊轮输送台
- X/Y方向进给量测装置及自动通过式条码扫描功能

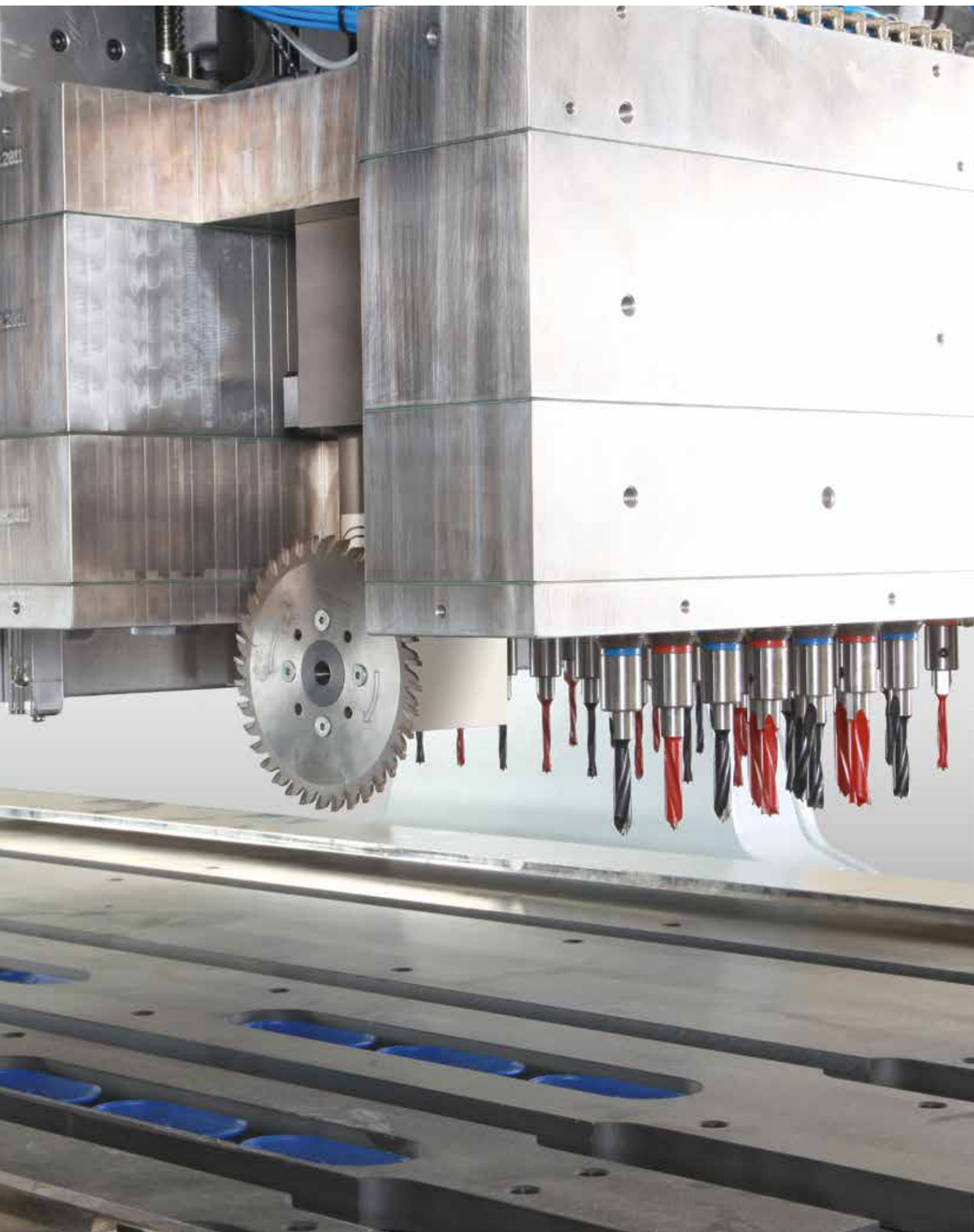

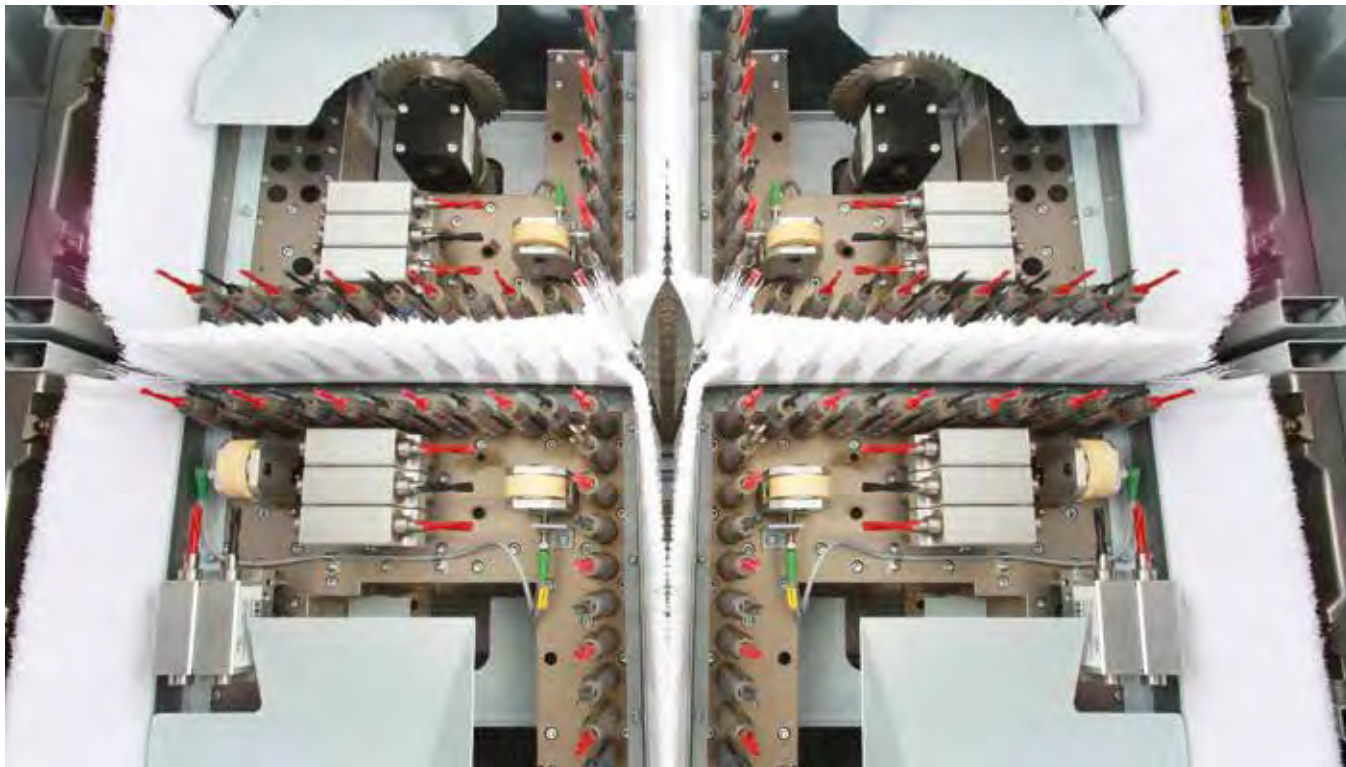

配置

- 4 x 20=80个垂直钻轴
- 4 x 3=12个X-轴向水平钻轴
- 2 x 2=4个Y-轴向水平钻轴
- 2组开槽锯, \varnothing 125 mm, (0°/90°)



设备

高性能钻孔单元, 高速、可靠、精确。精密的输送和夹紧系统支持多种加工模式。工件均为单独加工, 确保产量的同时保证每个工件具备高品质。

压紧装置

- 橡胶滚轮保证水平钻孔精度



加工区台面

- 3000 x 800mm (销售编号0060)
- 3000 x 1300 mm (销售编号0061)



直线型夹紧固定装置和气动可升降靠尺

- 保证可升降靠尺侧加工



加工区域全台面吸真空装置

- 确保证设备加工时工件的稳固

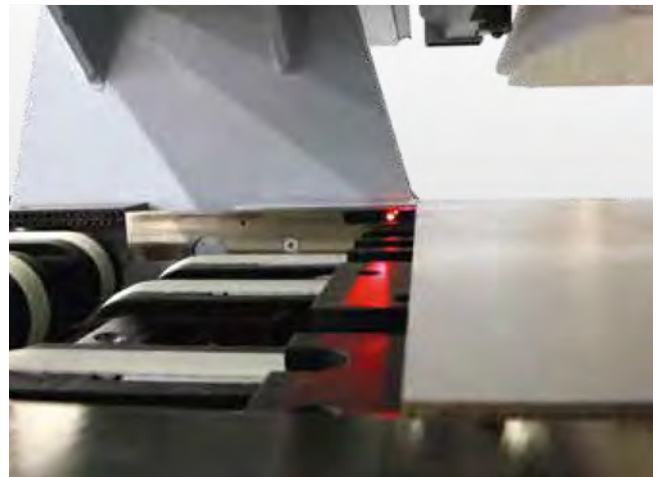

感应探头技术

- 保证工件驶入加工区域的位置

甚至更多设备.....



powerControl系统I

- 21.5"全高清多点触控显示屏, 16:9宽屏
- 提供远程服务功能, USB前端总线
- 人体工程学手持终端, 10/100Mbit以太网连接卡

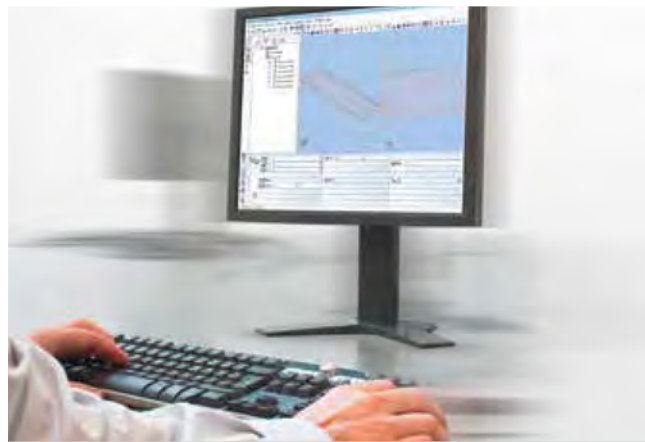

软件

- woodWOP、刀具数据库工具、生产清单软件、机器数据记录基础版软件

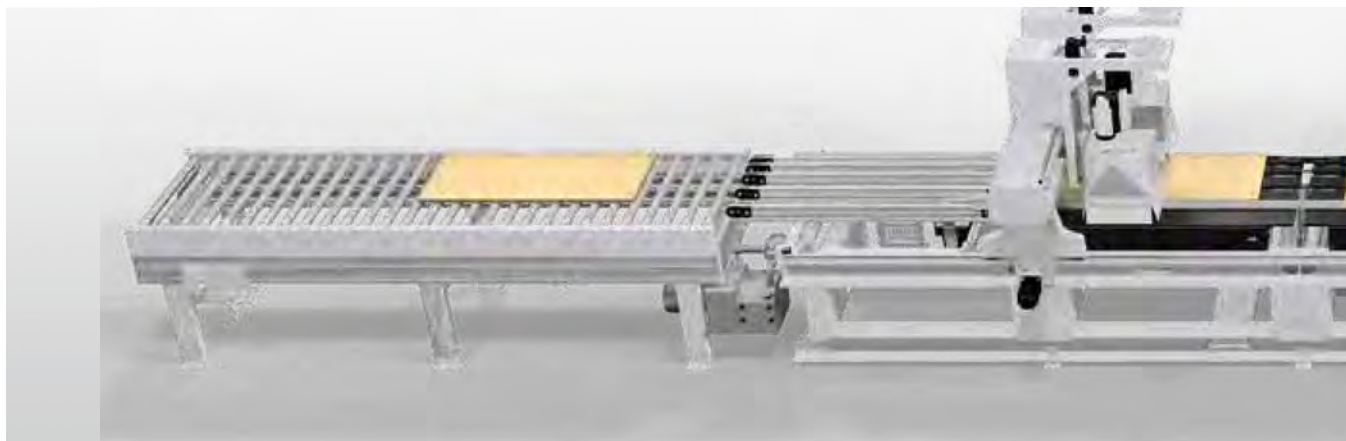

进料/出料设备

- 滚轮输送机4000 x 800mm / 1300mm



条形码软件

- 条形码应用
- 选项: DataMatrix二维码应用

技术参数

工件尺寸		最小尺寸	最大尺寸
长度	mm	250	3000
双工件驶入加工长度	mm	2 x 250	2 x 1300
标准宽度 (销售编号0060)	mm	120	800
标准宽度 (销售编号0061)	mm	120	1300
厚度	mm	12	60

		X	Y
安装尺寸 (销售编号0060)	mm	15000	4600
安装尺寸 (销售编号0061)	mm	15000	5100

压缩空气接口	inch	R ½
压缩空气接口	bar	7
除尘接口	mm	4 x Ø 200
除尘量需求	m³/h	最小13570
电气 - 总负荷	kW	30

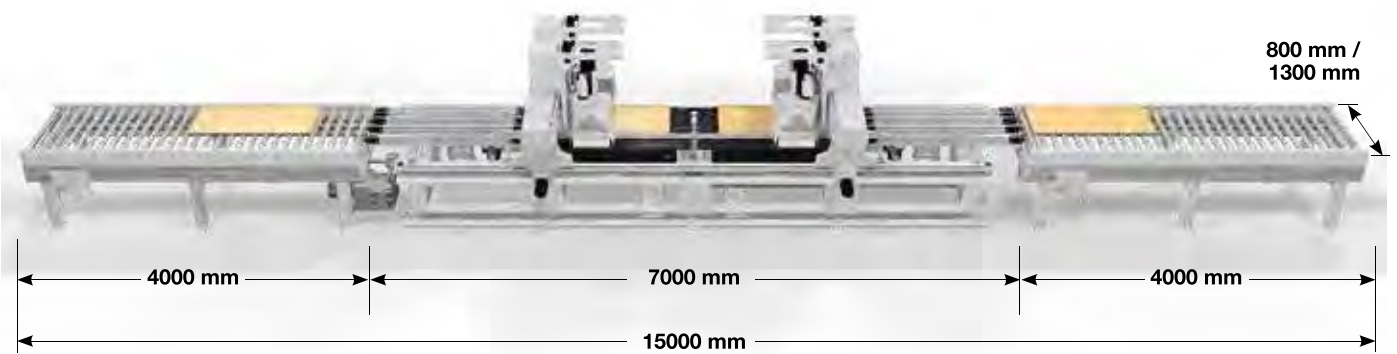

HC LIFE CYCLE SERVICES

豪迈中国服务不停步

我们是每一个豪迈中国客户的坚强后盾，助您达成目标。

我们拥有卓越的技术力量，全方位的服务支持。从机器的安装至运行，无不进行精细计划和设计。所以我们有绝对的信心来保证我们的每一台机器都达标，无论是今天，还是明天，始终如一。

豪迈中国销售及售后服务网络



服务一线通

4000 9333 77



工程服务中心

紧急支援服务

我们拥有160多位经过生产商工厂专业培训的专业工程服务人员派驻全国各地，并在北京、昆山、东莞、上海、成都等五大城市设有办事处，使我们更靠近您，在更多的时间内，提供优质的服务。

服务内容全面

豪迈中国为客户提供全套服务解决方案，从设备基本操作培训、安装、调试、后期维护、保养到生产工艺技术支持、远程视频诊断、设备翻新改造、搬迁、成熟的软件产品、优质的实施培训、企业管理咨询、后期持续提升等一系列服务内容。

丰富备件资源

全国各地均设有备件销售中心，储备超过10,000种不同种类的备件，充分保证备件更换、维修、保养，并能满足客户各种购买需求，每一个备件从订单执行到安装都经由专业团队负责，以保障备件的质量及设备的卓越性能。



配件服务中心

原装备件

“好马配好鞍”，高品质的原装备件是设备高效运转的有力保障。豪迈中国的备件资源，经过行业品牌认证，是客户的理想选择。

备件升级改造

根据客户的实际需求，为客户提供备件维修、保养、升级、改造等专业服务，延长备件寿命，降低生产成本，充分用好设备，生产优质的产品，尤其是针对一些高价值的备件，如设备电脑软件、加工中心主轴、钻盒、封边机胶箱等。

定制化备件储备方案

根据客户实际需求，定制个性化备件储备方案，遇到备件故障时，能第一时间有效地解决备件问题，让客户无后顾之忧。

培训特色

结合客户日常工作实际情况，根据每一位设备操作员、维修员、管理者的培训需求，以豪迈中国机械设备理论知识要点、实践操作案例为培训教材，通过案例讲解相关操作要点、使用技巧、控制运用等，引导学员渗透式地从理论到实践逐步深入学习，并参与到个例分析中，着重引导思考，并从中取得经验。

培训分类

基础培训

①机器基础操作 ②操作过程中出现的简单故障处理方案 ③机器日常维护保养工作

高级培训

①机器控制系统的介绍 ②一些较重要的诊断方法 ③PC系统软件的备份及恢复



培训服务中心

HOMAG Group AG

marketing-chn@homag.com

www.homag.com.cn

适合您的解决方案

更多详情，请扫码关注豪迈中国



微信公众号
homag_china



豪迈中国
服务小程序