

# DRILLTEQ

## H-230 | H-330

单通道六面钻

双通道六面钻

六面加工中心产品系列







# DRILLTEQ H-230 DRILLTEQ H-330

六面钻系列产品 DRILLTEQ H-230/330 在板件传送和加工方面的速度和精度都令人印象深刻。每次钻铣作业都体现出极高的重复精度。不仅加工速度快，而且令板件表面得到完美保护。

双通道机型可同时加工两个工件，效率几近翻倍，再加上多种联机方案将为生产带来更高的灵活性。

凭借我们的单通道和双通道六面钻系列产品，我们提供完美的解决方案来满足您的愿望和要求。

[www.homag.com.cn](http://www.homag.com.cn)

## 目录

- 04 全球网络
- 06 质量
- 08 六面加工技术
- 10 完美六面加工
- 12 可选配置
- 14 钻孔技术
- 16 自动换刀系统
- 17 HSK接口
- 18 全面的安全理念
- 20 联机方案探索
- 24 powerTouch触屏系统
- 26 软件
- 27 豪迈中国
- 28 客户服务
- 30 技术参数



## 全球网络 — 豪迈始终在您身边

每个客户都对于产品有自己的愿望、要求以及种类繁多的材料应用 — 您的客户的需求在不断增长，从而您和您的生产面临的挑战也在增加，我们的目标是为您提供您需要的解决方案以满足对应客户个性化的需求。

为了更加灵活高效的生产并引领行业潮流，我们以我们的经验与技术支持任何规模的木材加工企业，并和您一起努力走向领军企业。我们的机器和技术与您一起成长 — 包括正确的软件解决方案和服务。



位于绍普夫洛赫的德国总部



### 一切同源

豪迈满足您对当今机器的所有要求和愿望。搬运技术、板材开料技术、规方和封边技术、钻孔技术、砂光技术、喷涂和覆膜技术、自动化技术和软件形成完整和不断创新的产品和服务体系。

您将得益于高精度、卓越性能的先进技术，在确保极高的灵活性的条件下，极大优化总体生产能力。



### 对过程编程，实现完美

豪迈的软件解决方案可以优化中小企业和全球家具工业制造商的流程。从第一张草图到最终产品 — 我们的软件解决方案与豪迈机最终产品完美匹配。在家具订购和生产过程中创造效率、提供可靠性。



### 豪迈服务体系

我们的机器销售同时包含全面完善的服务支持和个性化建议。我们的服务体系为您提供针对您的要求量身定制的服务创新和产品。凭借较短的响应时间和快速的客户解决方案，我们保证在您机器的整个使用过程中始终保持高可用性获得极好的投资性价比。

**HE | HOMAG**

**豪迈 全球化品牌**  
生产, 销售和服务网络



**国际化、专业化**

豪迈的销售合作伙伴遍布 100 多个国家 / 地区, 业务遍布全球, 能够与您建立强大的合作伙伴关系。我们提高您公司的竞争力, 使您的业务持久成功。

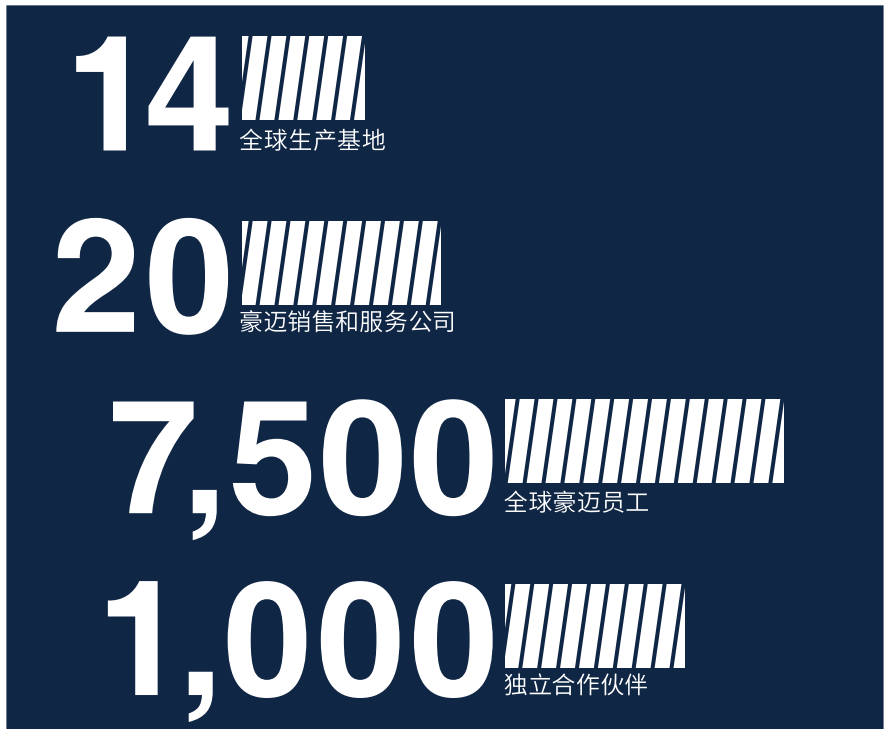



将在德国研发的成熟经验与技术自然地应用于该机器系列。我们豪迈集团就代表了该新型的高质量和技术先进性。您的客户会从家具中感受到这些额外的价值。

Werner Brinkhaus  
加工中心产品管理总监



豪迈之名...

HC | HOMAG



执行德国标准，使用此机器工作令人倍感舒适，而且操作安全。安装围栏或护罩等标准安全装置对所有相关人员起到保护作用，人员安全事关重大！

刘雪松  
产品研发经理



... 高质量的象征！



我们的目标是为我们客户提供在中国制造并保持德国品质的高端产品。“传承自德国的DNA”是我们前行的动力和对客户的承诺。同时我们的产品质量也离不开客户的宝贵意见。

张毅  
产品经理



## DRILLTEQ H-230 – 六面加工技术的完美开端

由一个加工通道送入板件，可对其所有六个面进行精确的钻孔加工。  
配置高速钻孔主轴和铣刀主轴。  
选配自动换刀主轴，可在该机上实现更多的应用，提高设备的灵活性。

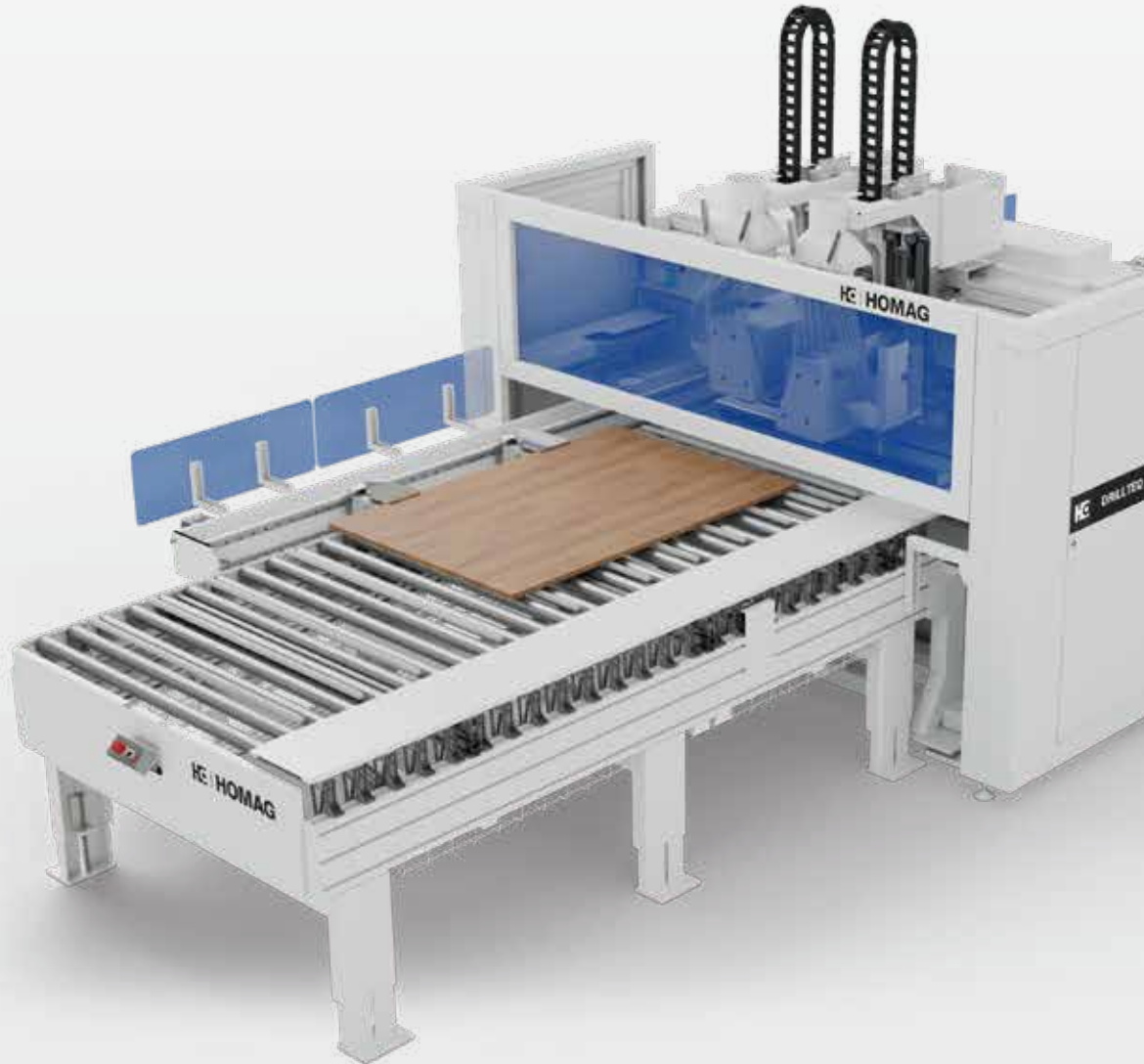

由CNC控制的动态夹钳系统

- 快速、精准、无需调节
- 工件厚度最大40mm

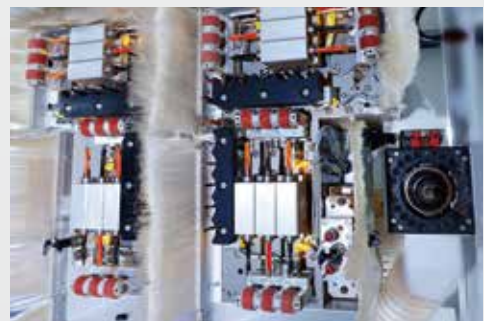

高速加工单元 | 上钻盒 | 高速7500 rpm

- 单钻盒 V13, H6X, H6Y, 可选配铣刀主轴
- 双钻盒 V13, H6X, H6Y, 可选配铣刀主轴





### 全板面加工

一个加工通道进料并实现板件六个面的高速钻铣加工

### 一切尽在掌握

无论快慢，2组CNC控制的动态夹钳始终确保工件装夹牢固和精确定位

### 轻松处理

对于长度 250-3000 mm和宽度 60(40)-1250 mm尺寸范围内的工件都可以轻松处理

### 钻孔深度精准

钻轴锁紧技术确保所有钻孔深度始终精准

### 维持良好状态

封闭的直线导轨可防止灰尘和污垢的影响，令机器经久耐用

### 更多加工工艺

上方可选自动换刀主轴来实现更多加工工艺

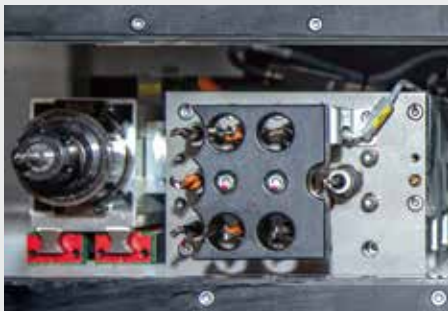

高速加工单元 | 下钻盒

- 单钻盒 V8, 铣刀主轴3.5 kw



自动换刀系统 (选配)

- HSK F63 自动换刀主轴
- 4位直排刀库位于机器一侧

## DRILLTEQ H-330 – 完美的六面加工中心

DRILLTEQ H-330 可通过双通道将工件分别送至两个加工区域并同时加工，相当于一机两用。

在每个加工区中，当第一个板件在加工时，第二个板件便可以准备就位，实现无缝衔接。这令生产变得更高效更灵活。



机器两边均有CNC控制的动态夹钳系统

- 快速、精准、无需调节
- 工件厚度最大40mm



高速加工单元 | 上钻盒 | 高速7500 rpm

- 左钻盒 V13, H6X, H6Y, 可选3.5kw或4.5kw铣刀主轴
- 右钻盒 V13, H6X, H6Y, 可选3.5kw或4.5kw铣刀主轴



### 全板面加工

可以两个加工通道进料并实现板件六个面的高速钻铣加工

### 一切尽在掌握

无论快慢，4组CNC控制的动态夹钳始终确保工件装夹牢固和精确定位

### 轻松处理

对于长度 250-3000 mm和宽度 60(40)-1250 mm (2 x 620 mm) 尺寸范围内的工件都可以轻松处理

### 钻孔深度精准

钻轴锁紧技术确保所有钻孔深度始终精准

### 维持良好状态

封闭的直线导轨可防止灰尘和污垢的影响，令机器经久耐用

### 更多加工工艺

上方可选配自动换刀主轴来实现更多加工工艺



### 高速加工单元 | 下钻盒

- 左钻盒 V8, 铣刀主轴3.5 kw
- 左钻盒 V8, 铣刀主轴3.5 kw



### 自动换刀系统 (选配)

- HSK F63 自动换刀主轴
- 4位直排刀库位于机器两侧

## DRILLTEQ H-230 – 单通道六面钻

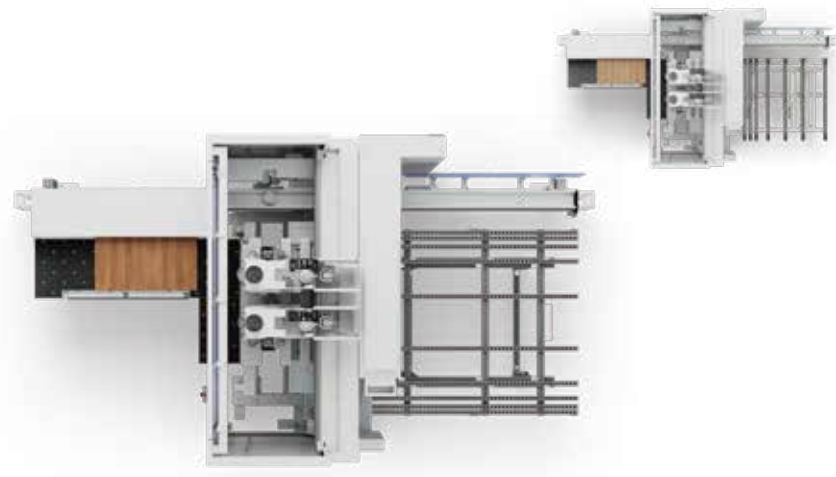
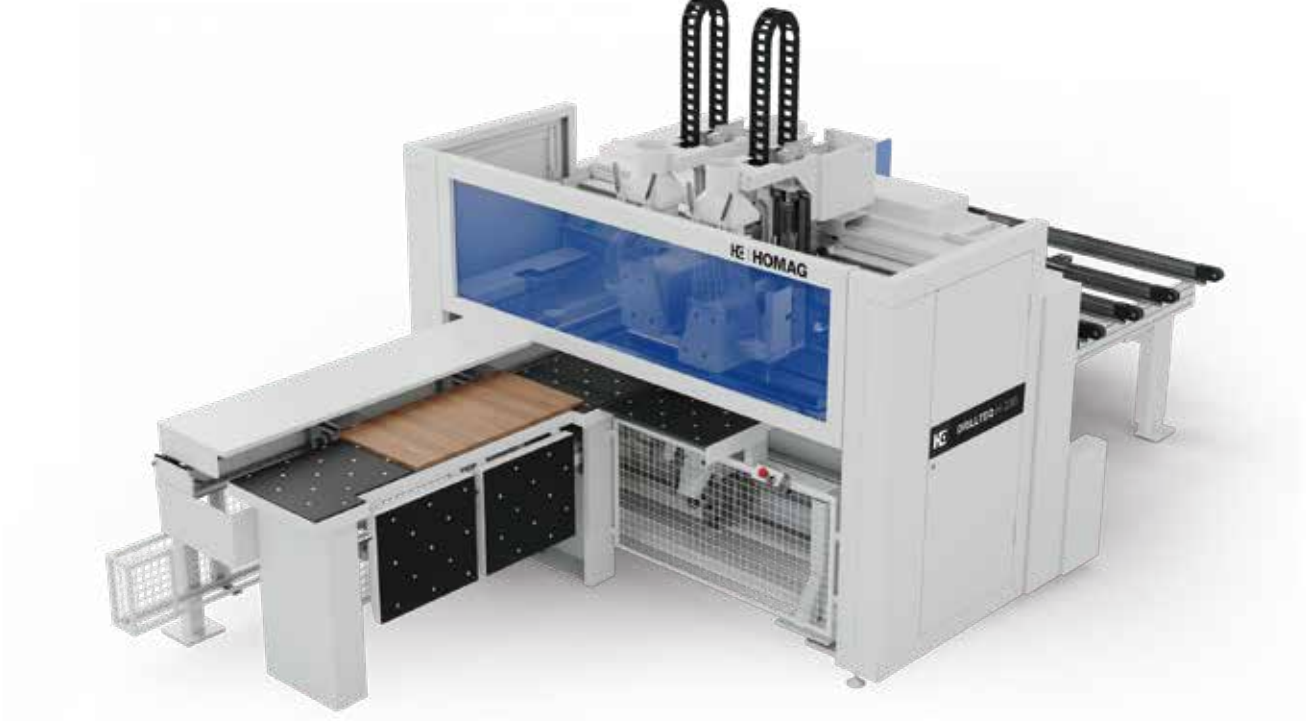

### 经典配置 - 人工上下料

- 扫码启动加工程序
- 人工上下料操作灵活，前进前出或前进后出，可自由选择
- 进料采用气浮台，出料可选用滚轮输送台或横向皮带输送机

### 高级配置 - 全自动化加工

- 每个工件通过扫码识别获取进一步的工件流向信息
- 联机实现大批量加工
- 进出料都采用辊筒输送机以及必要辅助硬件
- 包含对接豪迈自动化的相关接口

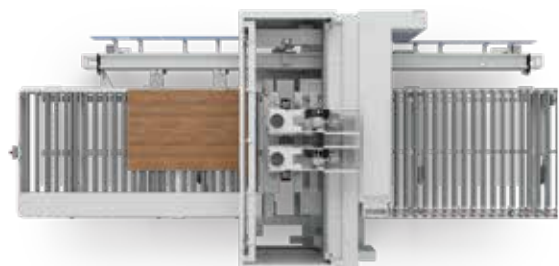



# DRILLTEQ H-330 – 双通道六面钻



## 经典配置 - 人工上下料双倍效率

- 扫码启动加工程序
- 为更快的工件流转和更高的工艺质量奠定基础
- 进料采用气浮台，出料采用滚轮输送台

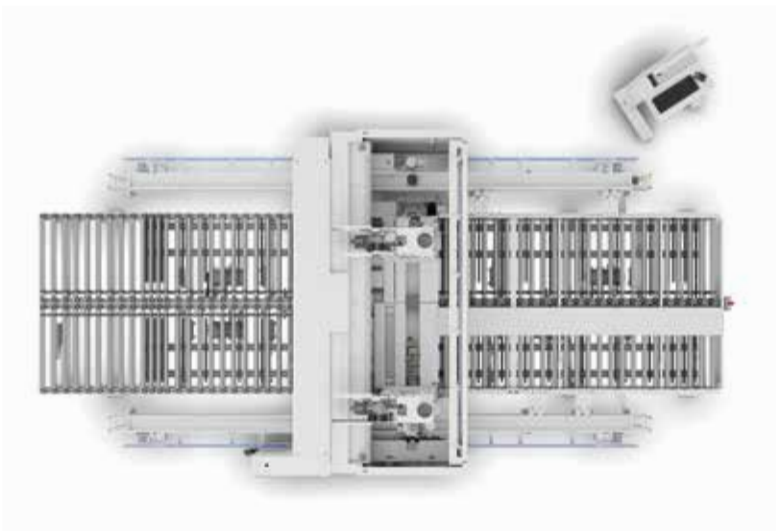
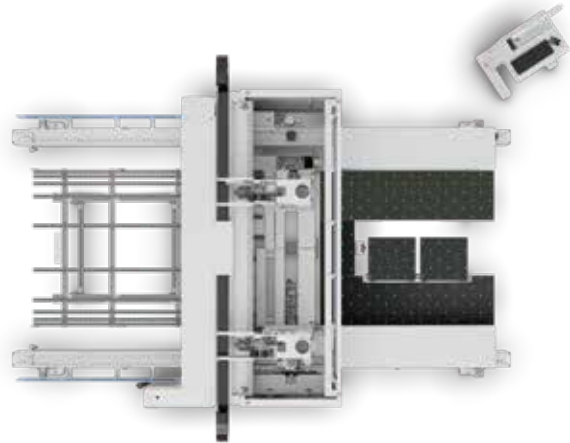

## 高级配置 - 全自动化加工

- 每个工件通过扫码识别获取进一步的工件流向信息
- 为更快的工件流转和更高的工艺质量奠定基础
- 进出料都采用辊筒输送机以及必要辅助硬件
- 包含对接豪迈自动化的相关接口

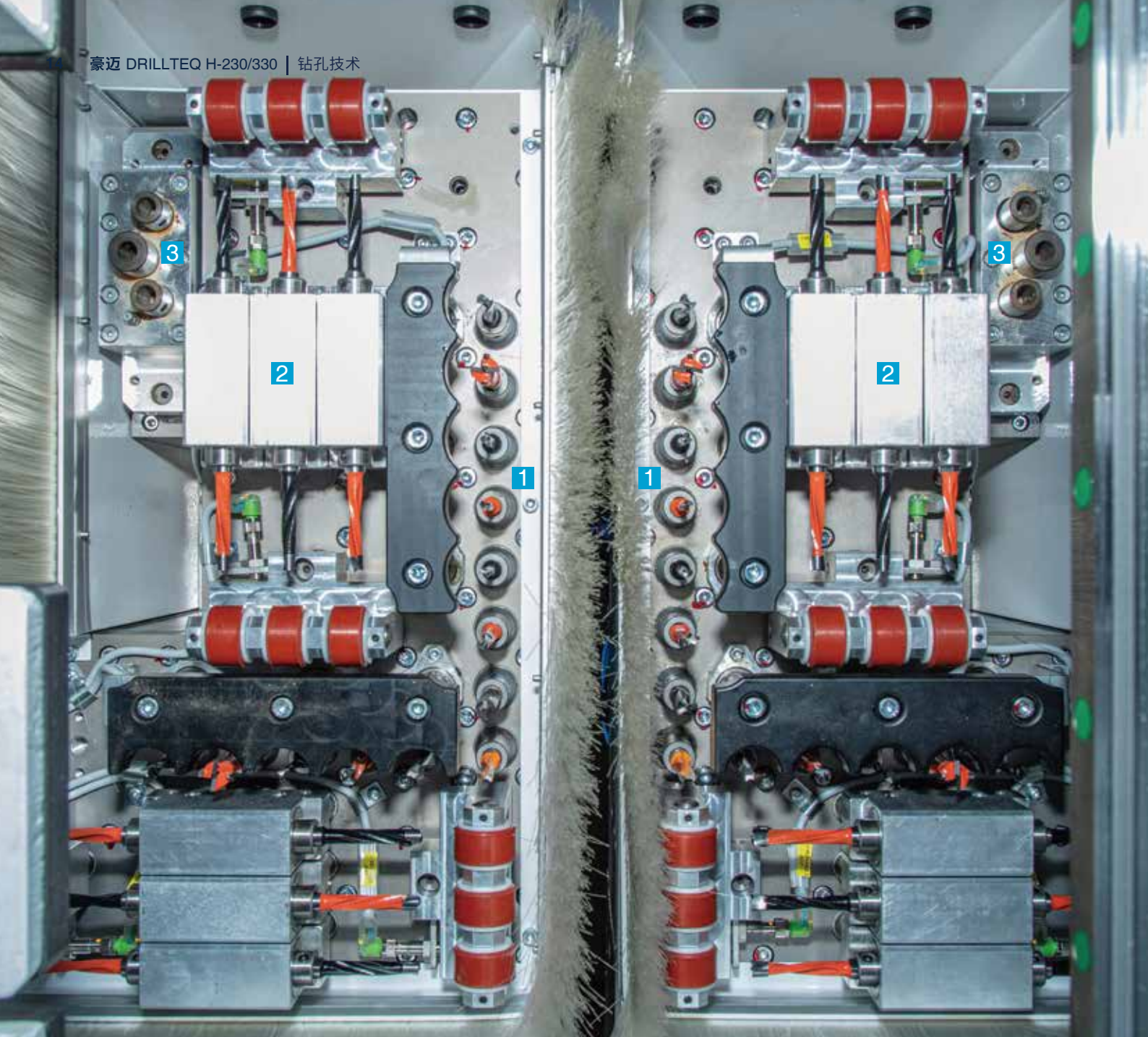

- 1** 上钻盒垂直钻
- 2** 上钻盒水平钻
- 3** 铰链组合钻 (选配)

- 4** 下钻盒垂直钻
- 5** 3.5 kw 铣刀主轴





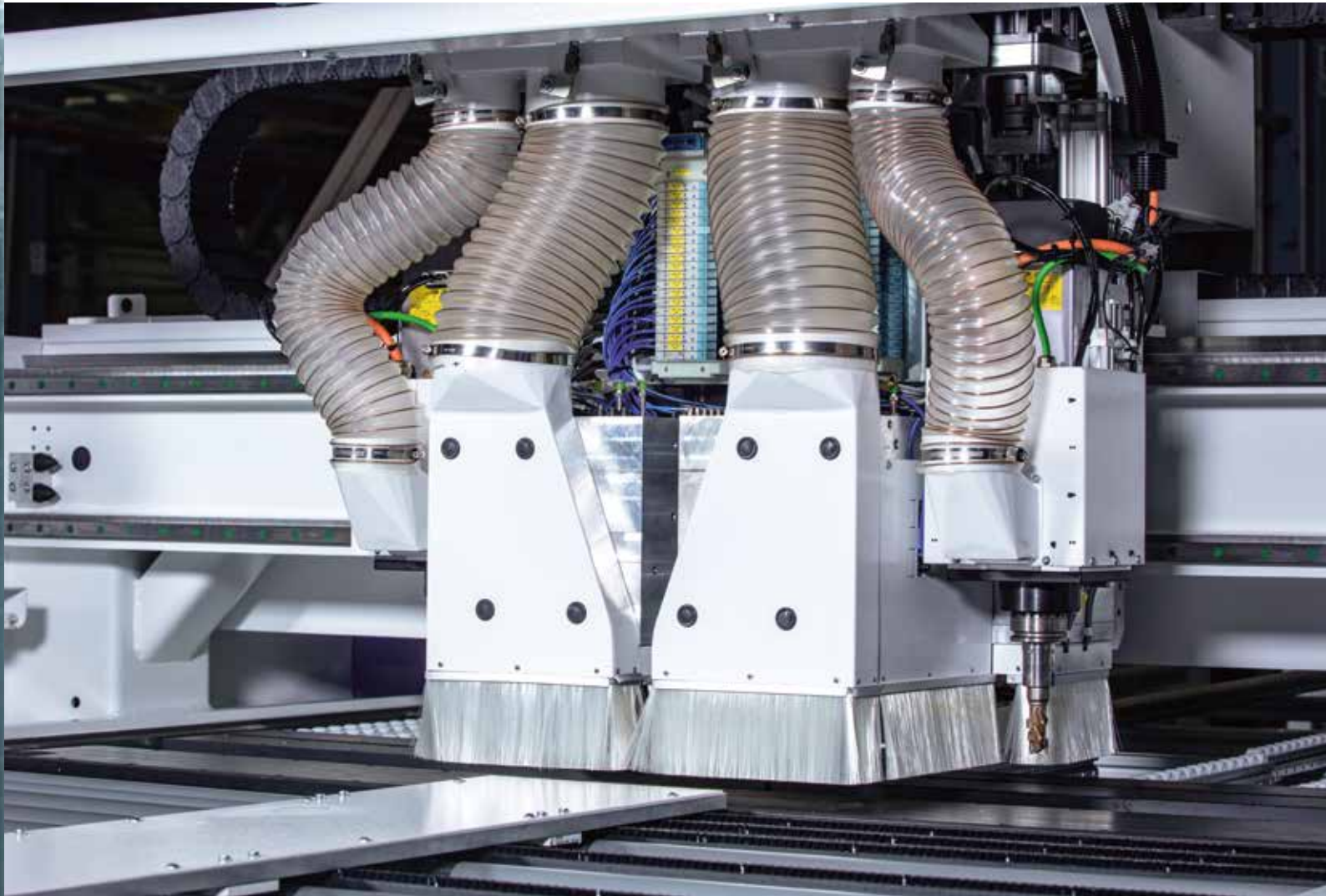

## 豪迈钻孔技术- 我们的丰富经验 为您提供更多价值

寿命长，磨损低，精度高。德国豪迈集团的高级钻孔技术已作为标准应用于所有 DRILLTEQ 系列产品中。从长远来看，它可以确保您极高的工艺质量，即使每年进行数百万次钻孔加工，质量也不会有所降低。

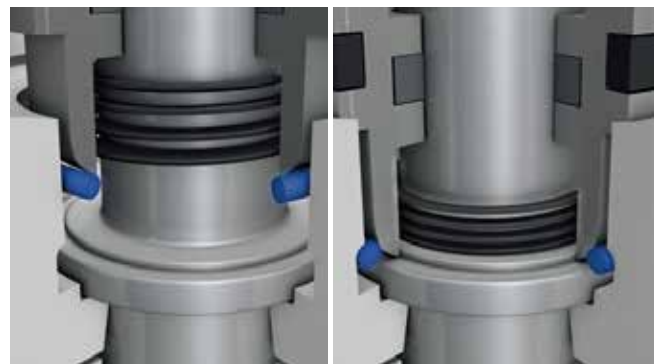

### 钻轴自动锁紧技术

- 始终确保钻孔深度一致 - 不受气压不稳或工件材质等因素的影响
- 重复精度高且质量稳定

## 与您完美匹配 – 六面加工技术的完美开端

堪称完美！我们的面钻产品通过各种配置可为您的需求提供一切可能。

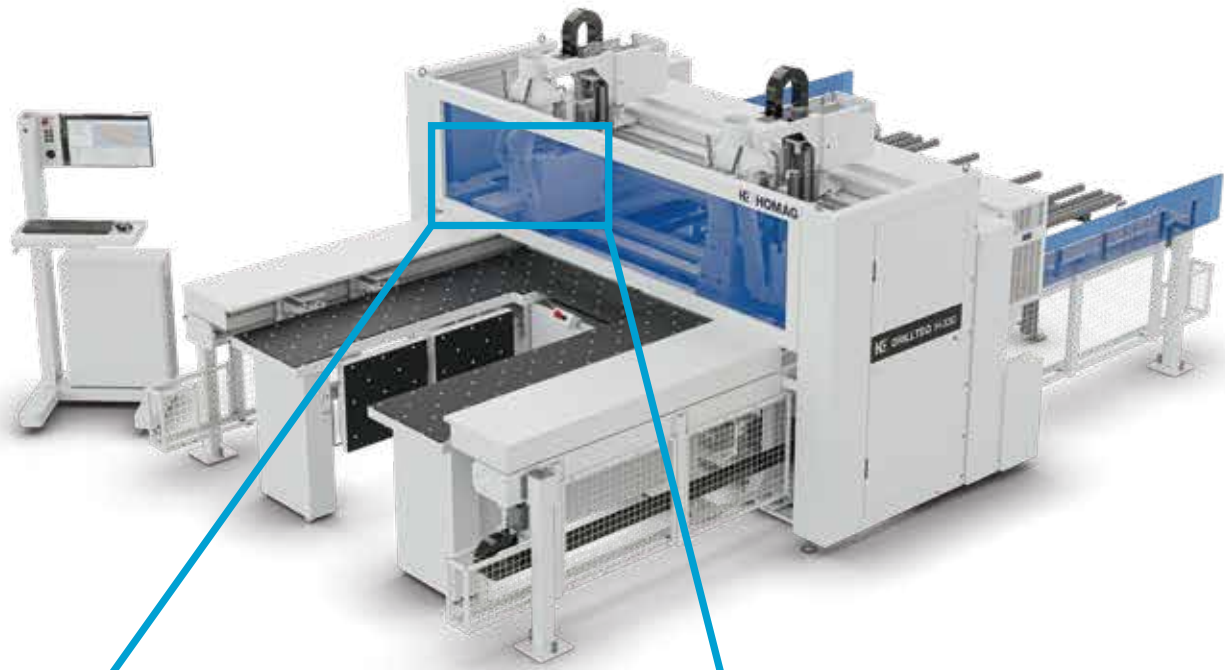

选配自动换刀系统为您在六面钻上实现更多加工工艺。

适用于六面钻系列产品  
**DRILLTEQ H-230/330**

### 自动换刀系统

- HSK F63 接口换刀主轴
- 4位直排刀库
- 安装于机器侧边位置
- 在机器侧边自动便捷地更换刀具
- 包含刀具长度管控，自动测量刀具长度并与内置数据库进行对比



## HSK 刀具接口 – 紧密连接主轴和刀具的安全保障

HOMAG坚持使用HSK接口用于刀具和加工主轴之间的锁紧连接。在这个重要位置，刀柄必须能够保证紧密配合，同时也能够快速换刀以及确保工件加工精度。HSK接口可以可靠地满足这些要求。

### 相比于ISO长锥面刀柄，HSK的更多优点

作用在HSK刀柄法兰上的夹持力是ISO长锥面刀柄的两倍。因此，HSK刀柄的握持拉力要强得多。这意味着刀具可以在更高的速度下安全工作。

因为拥有更大的夹持力，HSK刀柄的径向刚度也比ISO刀柄高出5倍。

与ISO长锥面刀柄相比，HSK具有更好的换刀优势。由于HSK锥面较短，空心刀柄重量较轻，所以与传统刀柄相比，换刀速度更快。

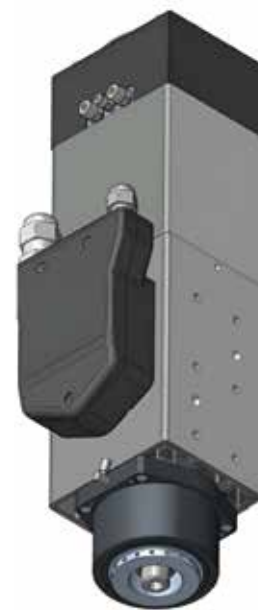
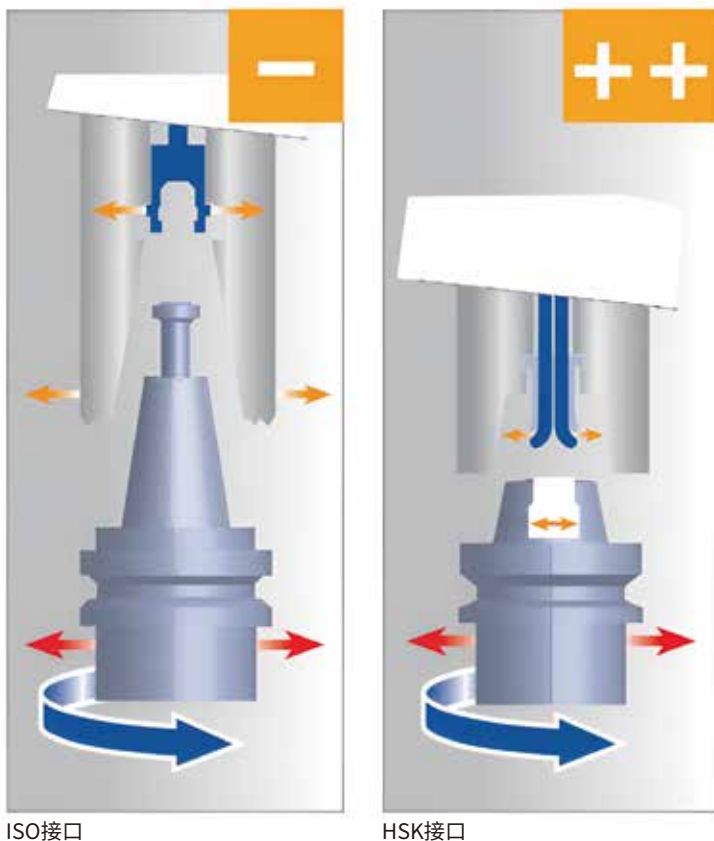

### HSK 接口优势一览

- 具有更强的抗弯承载力
- 在铣削和钻孔加工中表现出更强的径向刚度、允许更大的切削深度和更快的进给速度，从而能获得更高的加工精度和更好的表面质量
- HSK 锥度较短并且不需要用于锁紧刀柄的固定卡扣，因此换刀速度更快

## 安全第一，因为操作人员的安全始终是重中之重！ 综合安全理念

DRILLTEQ H-230 和 H-330 采用全面的安全理念。德国安全标准令操作设备变得顺畅且安全。



由于机器侧边的夹钳移动速度很快，  
因而在夹钳上方配置了安全护罩来隔离加工区域



下部安全围栏防止人员进入机器工作区域

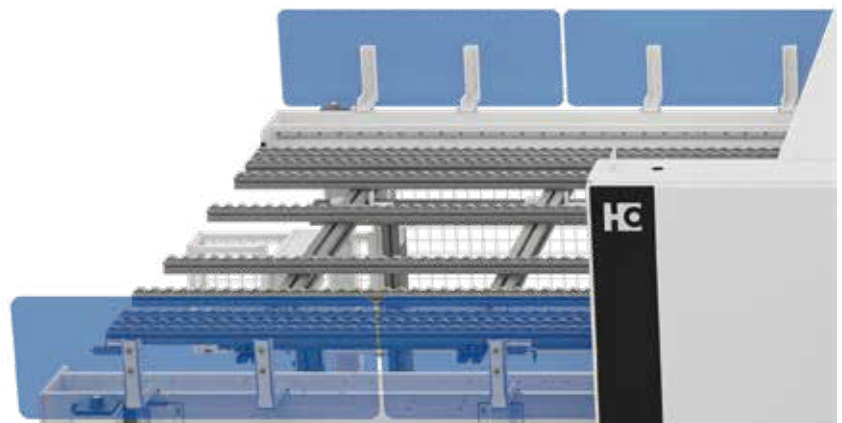

防护罩隔离加工区域，确保加工过程中操作人员的安全（避免人员接触加工机头和移动部件）

## 自动化联机 – 为您提供满意的解决方案

每种特定的联机组合都是家具制造中理想的高效加工方案。

通过这些联机组合，我们为您展示将单机设备通过自动化联机如何能带来更大价值。

这些联机方案通过 HOMAG 智能联机控制对机器进行联网管理，使生产过程更加高效和可靠。

这里所展示的标准方案都可以很容易地集成到您的车间中。

当然也可以根据您的实际需求来定制最适合的联机方案。

### 客户利益一览

- 降低成本 – 减少了人工费用
- 提高效率 – 最大化机器工作时间
- 生产灵活 – 基本覆盖打孔工段功能
- 超低维护 – 可全天候生产
- 品质保证 – 不会因为人员变动等因素影响品质

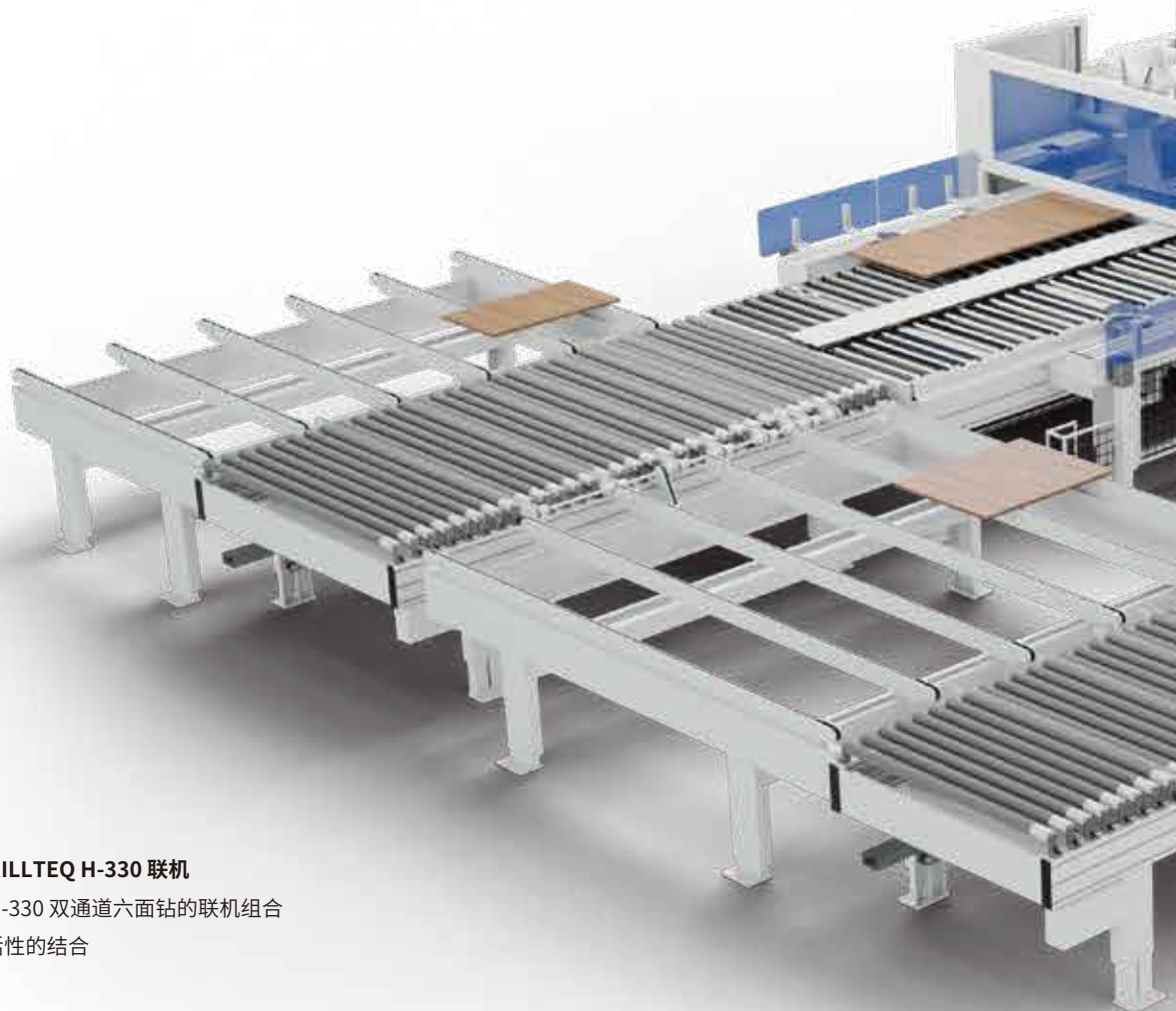

### DRILLTEQ H-230 和 DRILLTEQ H-330 联机

H-230 单通道六面钻和 H-330 双通道六面钻的联机组合  
同时也是高效率和高灵活性的结合



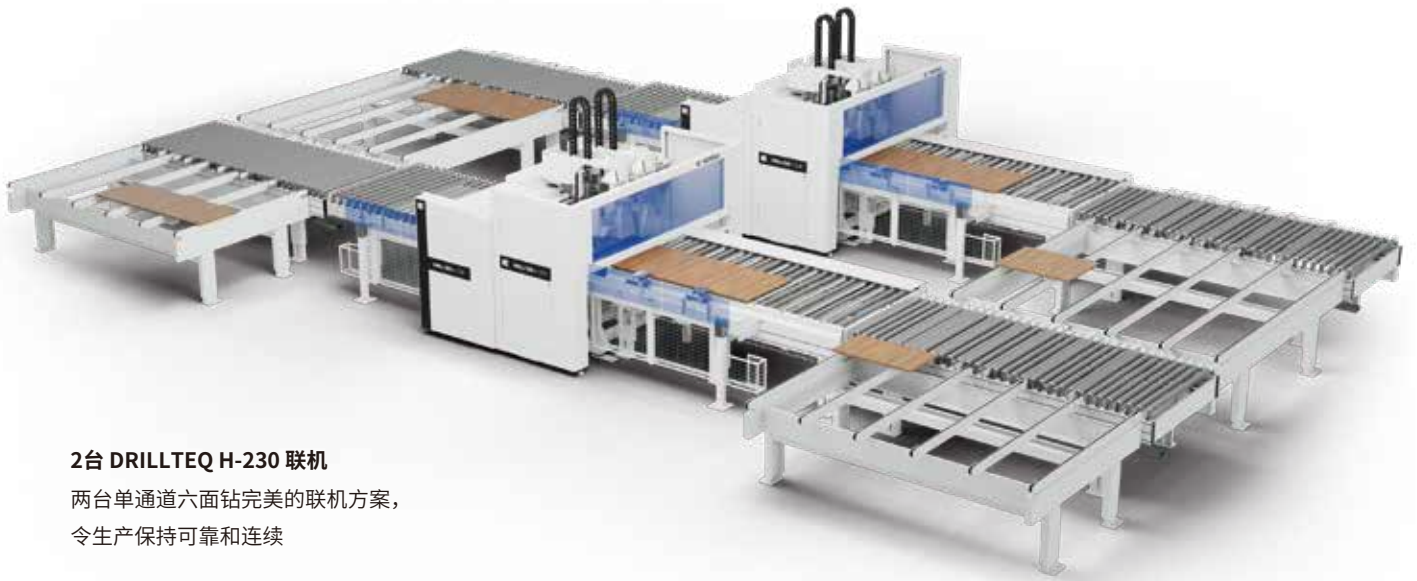

**2台 DRILLTEQ H-230 联机**

两台单通道六面钻完美的联机方案，  
令生产保持可靠和连续

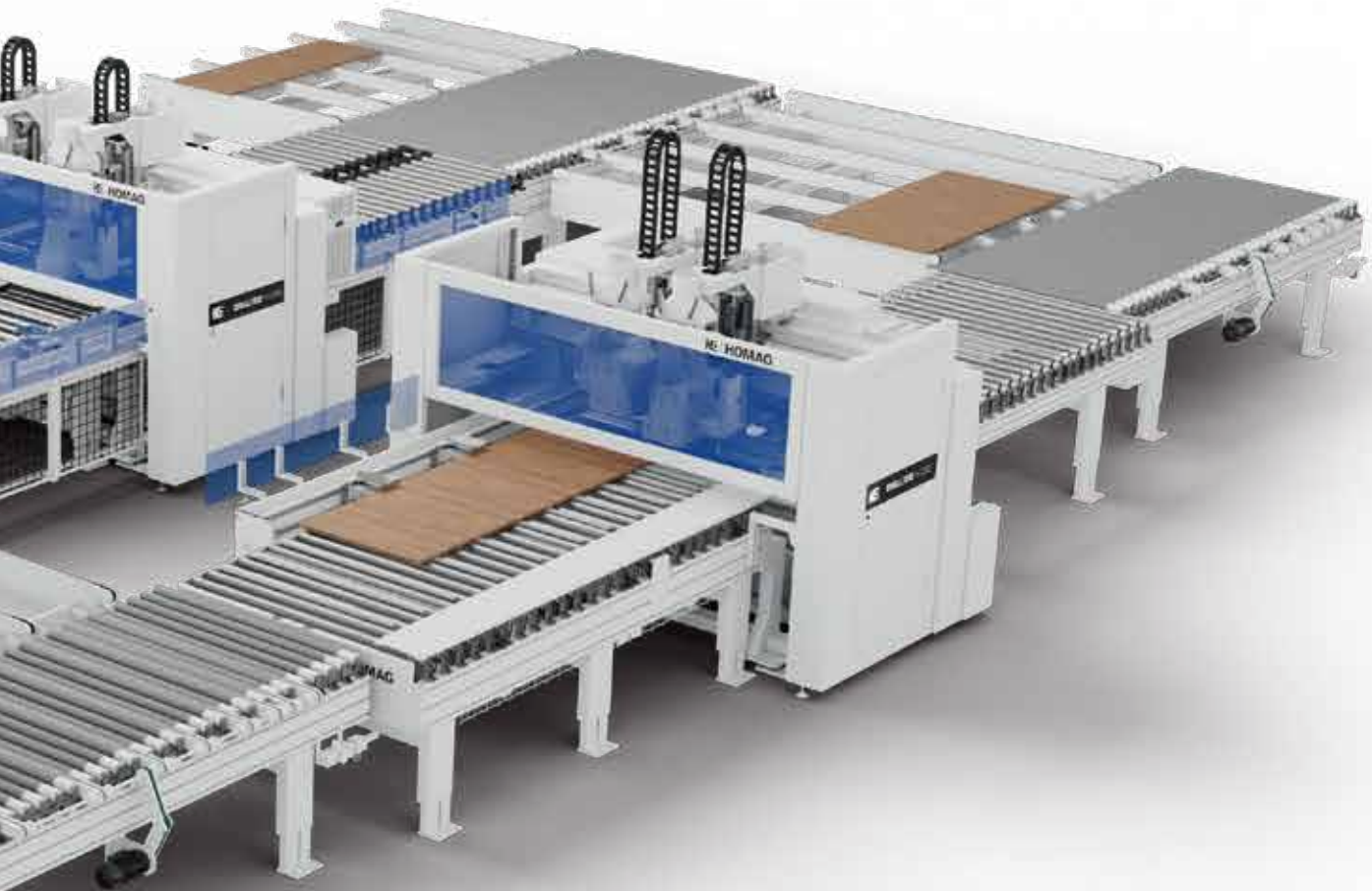

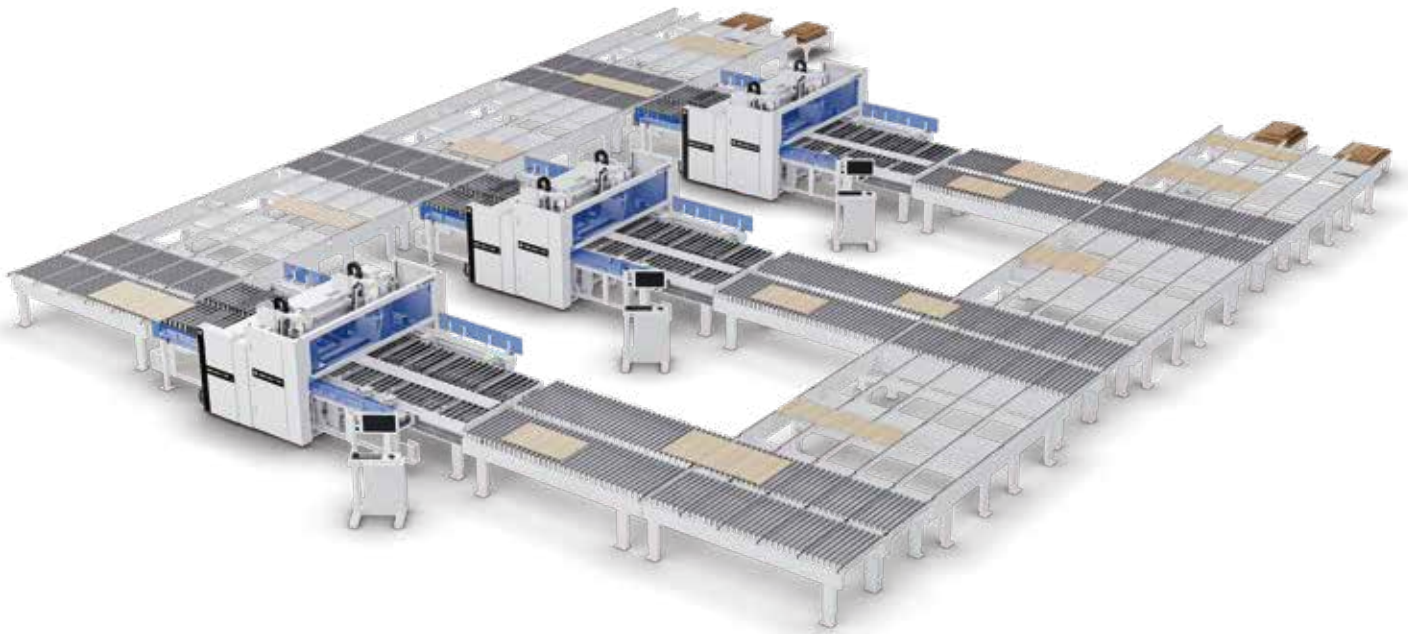

### 3台DRILLTEQ H-330联机

三台双通道六面钻完美的联机方案

令生产保持可靠和连续

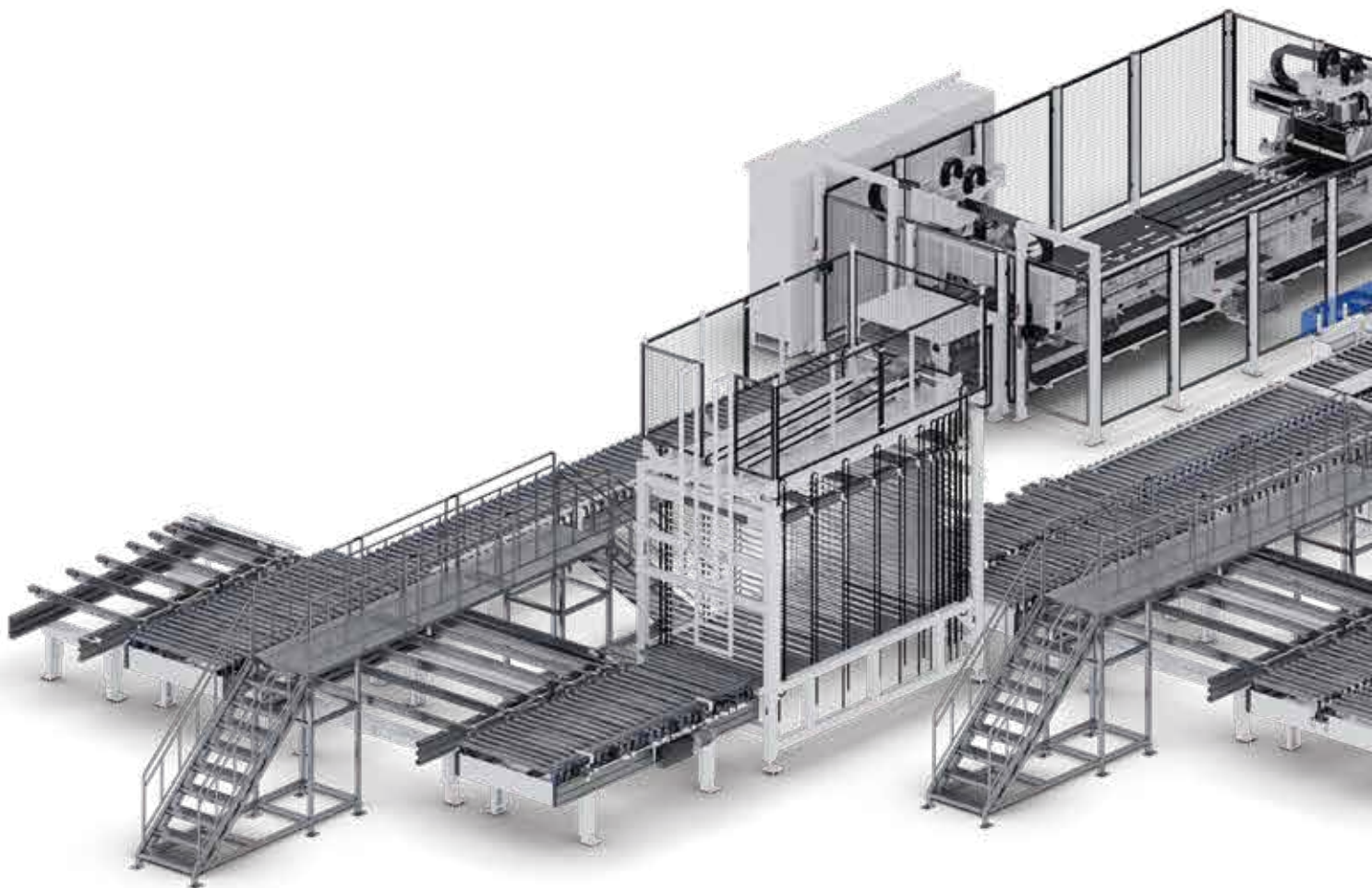



## 自动化联机 – 为您提供满意的解决方案

每种特定的联机组合都是家具制造中理想的高效加工方案。

通过这些联机组合，我们为您展示将单机设备通过自动化联机如何能带来更大价值。

这些联机方案通过 HOMAG 智能联机控制对机器进行联网管理，使生产过程更加高效和可靠。

这里所展示的标准方案都可以很容易地集成到您的车间中。

当然也可以根据您的实际需求来定制最适合的联机方案。

### 客户利益一览

- 降低成本 – 减少了人工费用
- 提高效率 – 最大化机器工作时间
- 生产灵活 – 基本覆盖打孔工段功能
- 超低维护 – 可全天候生产
- 品质保证 – 不会因为人员变动等因素影响品质

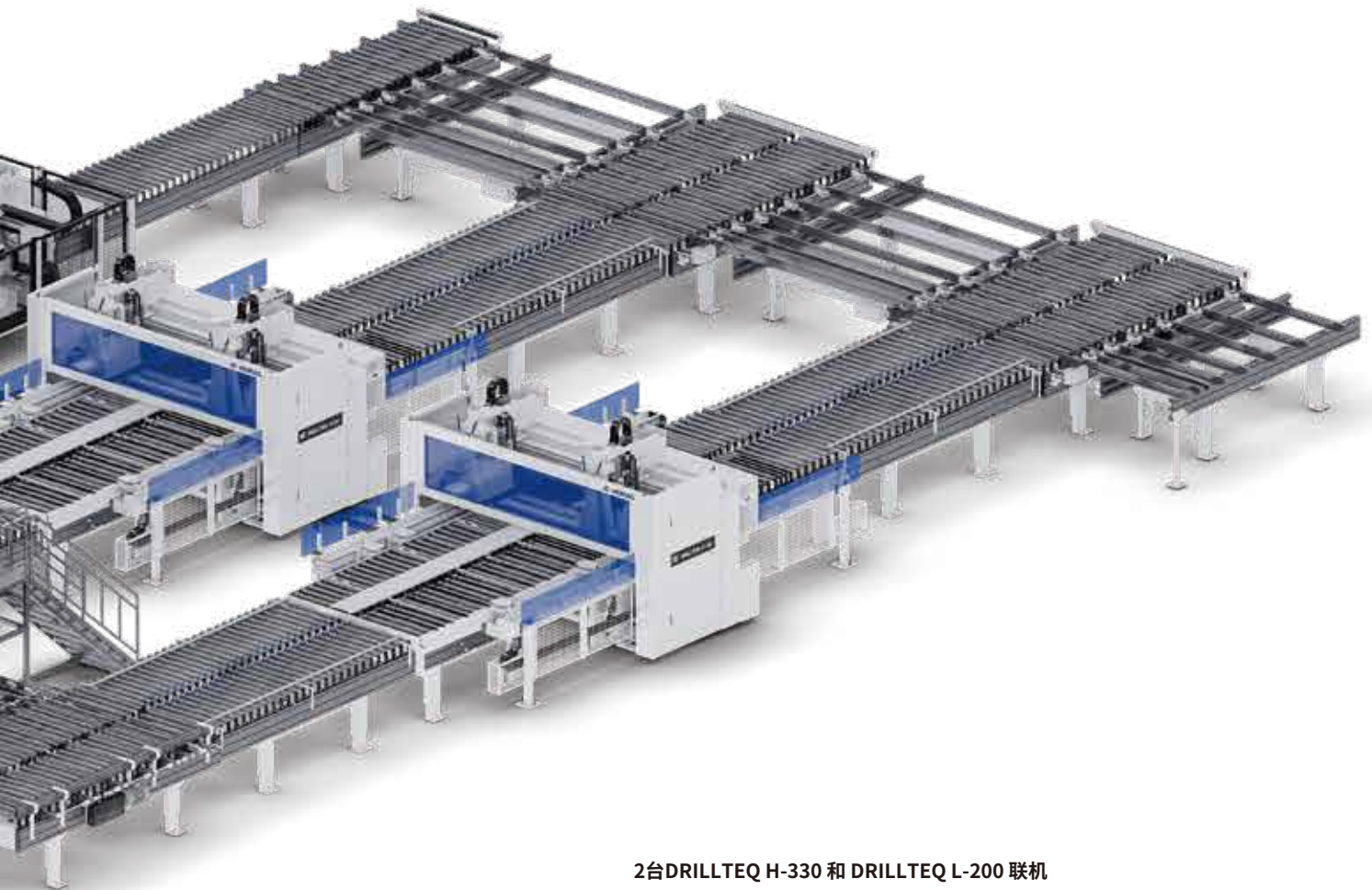

### 2台DRILLTEQ H-330 和 DRILLTEQ L-200 联机

2台 DRILLTEQ H-330 双通道六面钻（亦或2台 DRILLTEQ H-230 单通道六面钻）与1台 DRILLTEQ L-200 高速四面钻进行联机组合。

在此组合中，三台机器彼此间进行优势互补，既能高效输出又能全方位加工



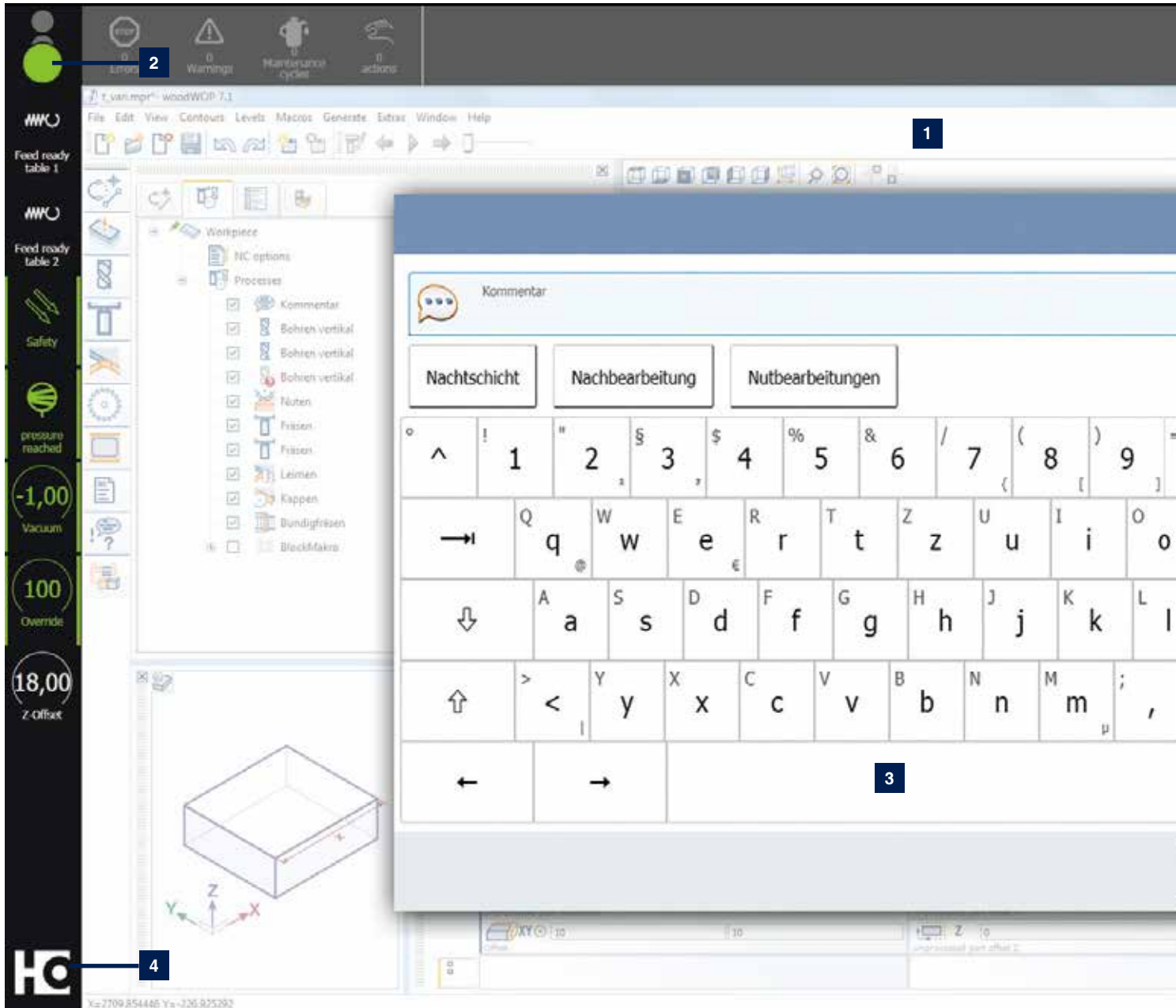

**1** powerTouch2 屏幕结构清晰。所有重要信息一目了然，您同时可以看到所有详细信息。

**2** 我们还进一步改进“交通信号灯”对话框。您现在可以通过点选信号灯图标，直接跳转到机器的相应状况和操作。

**3** 可保持开启的功能弹出式键盘，包括自动补词功能以加快输入速度（输入第一个字母时，会推荐常用的应用程序，您可以直接选择）。

**4** 增强的“启动”菜单，显示附加信息（例如指示当前待处理消息的数量或显示应用程序进度的状态栏）并可直接操作（例如无需切换到应用程序即可确认操作）。

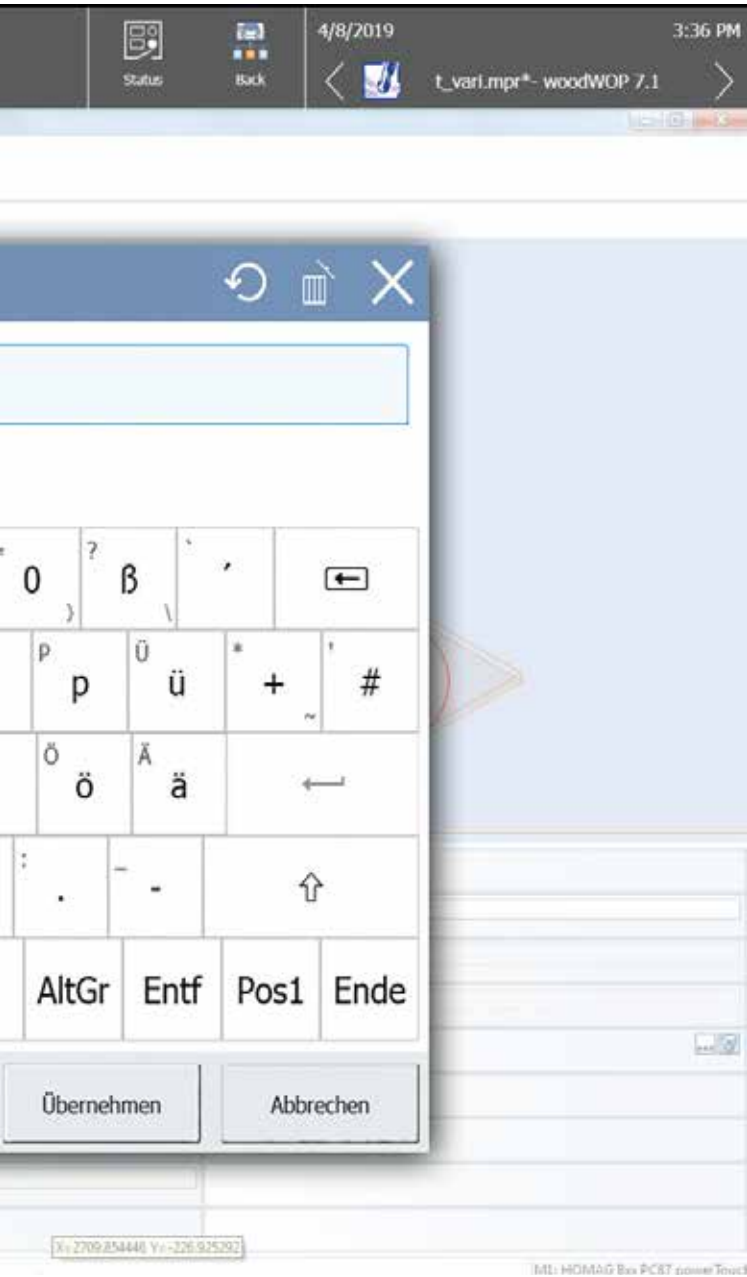

## 新一代触屏控制系统： powerTouch2

更快、更舒适、更清晰：请享受得到我们进一步改进的 powerTouch 用户界面带来的好处。我们以标准化操作理念完成了优化，进一步适应客户要求。

现在可以更快、更直观地控制您的豪迈机器。全新的现代设计结构清晰。创新的触摸操作让您便捷舒适地达到所需的效果。

使用新一代 powerTouch，您可以更快地在机器上输入信息。与之前的版本相比，最多可以节省 30% 的时间。上述效果要归功于新功能，例如自动补词、可以保持开启状态的弹出式键盘和类似 Windows 的功能，例如直接通过开始按钮选择常用操作。

**powerTouch 的成功理念 –**  
标准化、便捷、符合人体工程学、进化-持续不断研发



### 亮点一览：

- 直接高效操作，速度提升最高达 30%
- 提供附加信息和现场图示而不是程序图标，更清晰、信息量更大
- 用于操作和控制机器和系统的新应用程序（例如，CNC 机器上 PC87 控制系统中的 NCCenter 或通过式机器上的 woodCommander 4）
- 基于豪迈机器新外观的新颖、美观设计

## 功能齐全--软件包

拥有此软件包，您就进入“起跑的赛道”了。您将得到最成熟的 CNC 编程系统之一，即 WOODWOP 软件，该软件非常成熟，全球安装 30,000 多次。

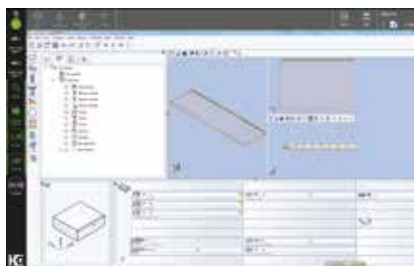

### woodWOP | 机器许可证

- 导引简单、直接，操作快速、直观
- 快速创建各级子程序
- 显示工件、加工路径和夹紧设备的3D图像，提高实际加工安全性

请使用我们的网站!  
全球最大的woodWOP论坛:  
[forum.homag.com](http://forum.homag.com)



### 脉云就绪

您需要工况信息、机器管理、工具管理或简洁的维护保养方面的支持吗？我们对此了如指掌，就在您身边。

MMR Basic直接连接脉云。数据一目了然。确保为您提供快速支持。

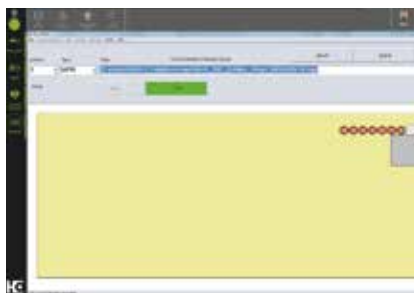

### 工位操作

- 通过软键便捷控制主机功能
- 图形化显示
- 可自动生成工件镜像



### woodWOP DXF Basic

- 提供CAD数据导入接口
- 可自动转换为woodWOP程序



### 机器工况数据采集MMR Basic

- 记录机器加工数量和实际工作时间
- 集成相关软件可按照设定计划或者保养要求提醒实施维护保养执行的最佳时间





## 豪迈中国 — 您身边的可靠伙伴



上海工厂办公楼

豪迈集团在中国活跃了 40 多年,在世界家具市场上积累了丰富的经验。公司在全国范围拥有 700 多名员工,包括工程、生产、销售和服务,分布在五大区域中心办事处。与客户保持更近的联络距离,确保事务处理的效率和可持续性。

除了机器外,豪迈集团还提供包含软件和数字化工具在内的完整解决方案。我们的目标是支持客户和中国市场在质量、自动化、端到端工艺优化和前沿新技术应用等各个方面走上智能化价值链发展之路。



上海工厂组装线



精益生产流程管控

# HC LIFE CYCLE SERVICES

## 豪迈中国服务不停步

我们是每一个豪迈中国客户的坚强后盾，助您达成目标。

我们拥有卓越的技术力量，全方位的服务支持。从机器的安装至运行，无不进行精细计划和设计。所以我们有绝对的信心来保证我们的每一台机器都达标，无论是今天，还是明天，始终如一。

### 豪迈中国销售及售后服务网络



服务一线通

4000 9333 77



## 工程服务中心

### 紧急支援服务

我们拥有160多位经过生产商工厂专业培训的专业工程服务人员派驻全国各地，并在北京、昆山、东莞、上海、成都等五大城市设有办事处，使我们更靠近您，在更多的时间内，提供优质的服务。

### 服务内容全面

豪迈中国为客户提供全套服务解决方案，从设备基本操作培训、安装、调试、后期维护、保养到生产工艺技术支持、远程视频诊断、设备翻新改造、搬迁、成熟的软件产品、优质的实施培训、企业管理咨询、后期持续提升等一系列服务内容。

### 丰富备件资源

全国各地均设有备件销售中心，储备超过10,000种不同种类的备件，充分保证备件更换、维修、保养，并能满足客户各种购买需求，每一个备件从订单执行到安装都经由专业团队负责，以保障备件的质量及设备的卓越性能。

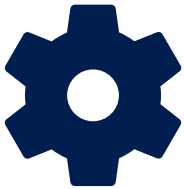

## 配件服务中心

### 原装备件

“好马配好鞍”，高品质的原装备件是设备高效运转的有力保障。豪迈中国的备件资源，经过行业品牌认证，是客户的理想选择。

### 备件升级改造

根据客户的实际需求，为客户提供备件维修、保养、升级、改造等专业服务，延长备件寿命，降低生产成本，充分用好设备，生产优质的产品，尤其是针对一些高价值的备件，如设备电脑软件、加工中心主轴、钻盒、封边机胶箱等。

### 定制化备件储备方案

根据客户实际需求，定制个性化备件储备方案，遇到备件故障时，能第一时间有效地解决备件问题，让客户无后顾之忧。

### 培训特色

结合客户日常工作实际情况，根据每一位设备操作员、维修员、管理者的培训需求，以豪迈中国机械设备理论知识要点、实践操作案例为培训教材，通过案例讲解相关操作要点、使用技巧、控制运用等，引导学员渗透式地从理论到实践逐步深入学习，并参与到个例分析中，着重引导思考，并从中取得经验。



## 培训服务中心

### 培训分类

#### 基础培训

① 机器基础操作 ② 操作过程中出现的简单故障处理方案 ③ 机器日常维护保养工作

#### 高级培训

① 机器控制系统的介绍 ② 一些较重要的诊断方法 ③ PC系统软件的备份及恢复



# DRILLTEQ H-230

技术参数			
<b>占地</b>			
L	mm	5,900 / 7,300	
W	mm	3,100 / 3,100	
H	mm	2,550	
<b>工件尺寸</b>			
长	mm	250 - 3000	
宽 (800型)	mm	60 (40) - 800	
宽 (1250型)	mm	60 (40) - 1,250	
高	mm	8 - 40	
<b>顶部钻盒</b>			
垂直钻	数量	13 或 2 x 13	
钻轴锁紧技术		是	
水平钻 X+/X-	数量	3X+/3X- 或 2 x (3X+/3X-)	
水平钻 Y+/Y-	数量	3Y+/3Y- 或 2 x (3Y+/3Y-)	
变频控制	转/分钟	1,250 - 7,500	
<b>底部钻盒</b>			
垂直钻	数量	8	
钻轴锁紧技术		是	
变频控制	转/分钟	1,250 - 7,500	
<b>吸尘口</b>			
直径	mm	4 x 160	
<b>电源</b>			
最大负载	KW	22	
<b>压缩空气</b>			
空压	bar	7	
<b>机器</b>			
毛重	KG	5,500	

可选配置			
<b>铣刀电机</b>			
变频控制	转/分钟	18,000	
功率	KW	3.5	
刀具接口	类型	ER25	
<b>自动换刀主轴</b>			
变频控制	转/分钟	24,000	
功率	KW	4.5	
刀具接口	类型	HSK-F63	
<b>刀库</b>			
类型		直排	
刀位	数量	4	
最大刀具重量	Kg	5	
<b>进料</b>			
类型		气浮台	
类型		自动定位辊筒输送机	
<b>出料</b>			
类型		滚轮输送台	
类型		横向皮带输送机	
类型		辊筒输送机	

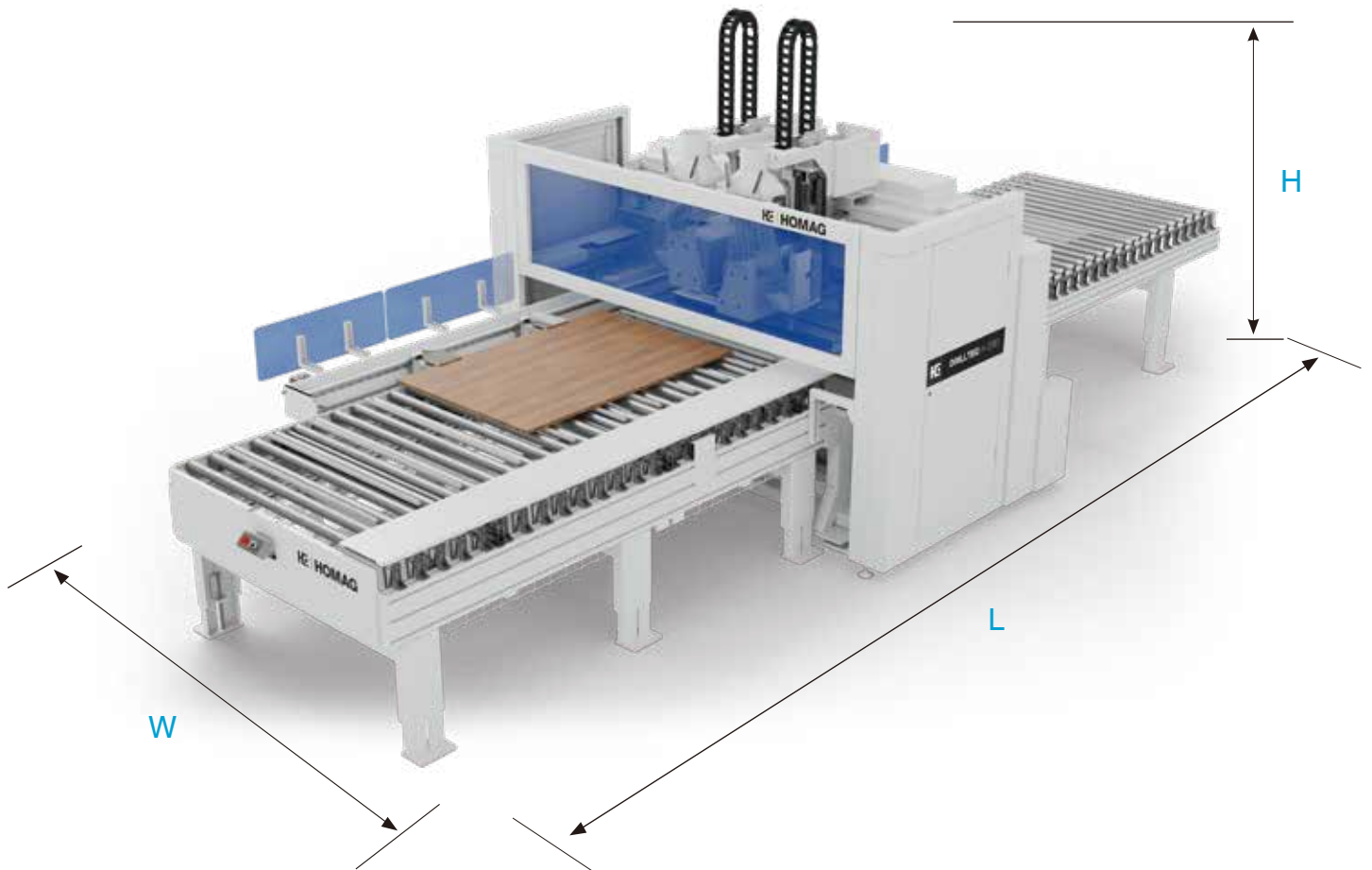

# DRILLTEQ H-330

技术参数			
<b>占地</b>			
L	mm		6,000 / 7,200
W	mm		3,600
H	mm		2,550
<b>工件尺寸</b>			
长	mm		250 - 3000
宽 (二合一模式)	mm		60 (40) - 1,250
宽 (双通道模式)	mm		2 x 620
高	mm		8 - 40
<b>顶部钻盒 1 &amp; 2</b>			
垂直钻	数量		2 x 13
钻轴锁紧技术			是
水平钻 X+/X-	数量		2 x (3X+/3X-)
水平钻 Y+/Y-	数量		2 x (3Y+/3Y-)
变频控制	转/分钟		1,250 - 7,500
<b>底部钻盒 1 &amp; 2</b>			
垂直钻	数量		2 x 8
钻轴锁紧技术			是
变频控制	转/分钟		1,250 - 7,500
<b>吸尘口</b>			
直径	mm		3 x 160
<b>电源</b>			
最大负载	KW		26
<b>压缩空气</b>			
空压	bar		7
<b>机器</b>			
毛重	KG		8,800

可选配置			
<b>铣刀电机</b>			
变频控制	转/分钟		18,000
功率	KW		3.5
刀具接口	类型		ER25
<b>自动换刀主轴</b>			
变频控制	转/分钟		24,000
功率	KW		4.5
刀具接口	类型		HSK-F63
<b>刀库</b>			
类型			直排
刀位	数量		4
最大刀具重量	Kg		5
<b>进料</b>			
类型			气浮台
类型			自动定位辊筒输送机
<b>出料</b>			
类型			滚轮输送台
类型			辊筒输送机

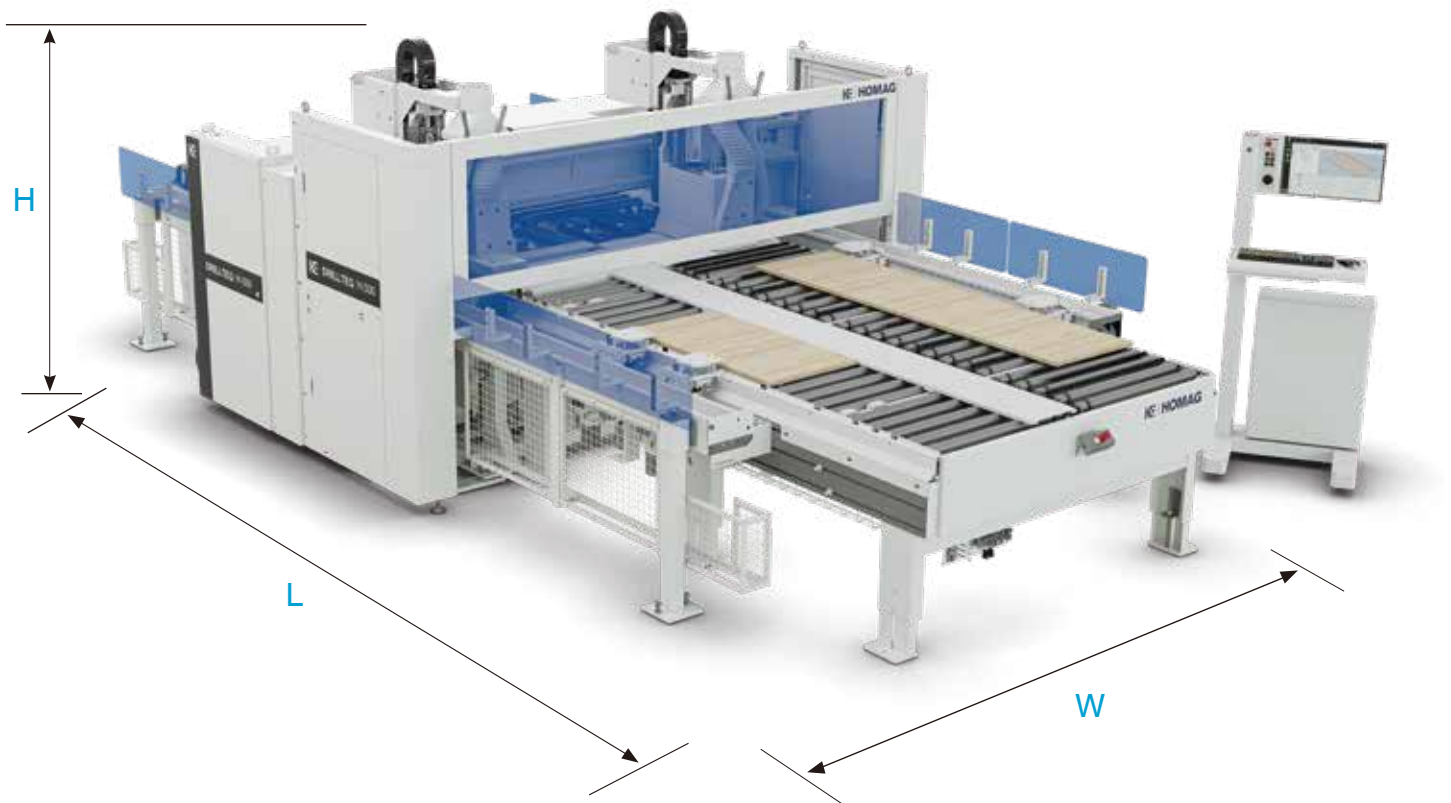

DRILLTEC H-230 H-330 | 2024/03/12 | 本手册所含图片中可能会显示订单中未包含的选项。所列参数数据均基于豪迈在实验室及客户工厂实际结果得出, 基于生产条件的变化会有一些差异。豪迈公司保留对技术更改、印刷错误和勘误的权利, 如有更改, 恕不另行通知。



## HOMAG Group AG

marketing-chn@homag.com

www.homag.com.cn

更多详情, 请扫码关注豪迈中国



微信公众号  
homag\_china



豪迈中国  
服务小程序

**YOUR SOLUTION**