

# 从入门级设备 到高端 解决方案

**HE HOMAG**

豪迈地板开槽双端铣型设备  
TENONTEQ D-500 | D-600 | D-800

适合您的解决方案







## 为各类地板加工提供理想解决方案： 强化地板、实木复合地板、LVT和SPC — 各种优质产品

豪迈设备能满足不同客户的需求，豪迈地板开槽铣型设备为各类材质提供几乎无限的加工范围。在各种结构和形式的地板：无论是软木地板元件、油漆或贴面、强化木地板或瓷砖地板，甚至SPC和LVT地板。豪迈设备为您提供满足所有市场需求所需的产品种类。

### 适合您的解决方案

更多详情，请扫码关注豪迈中国  
微信公众号：[homag\\_china](https://www.homag.com.cn)



### 目录

- 04 豪迈集团给您带来的收益
- 06 生产线理念
- 08 豪迈双端铣标准设备
- 12 轨道输送系统
- 13 各类机型的主要特点
- 16 TENONTEQ D-500 profilLine
- 18 TENONTEQ D-600 profilLine
- 20 TENONTEQ D-800 powerLine
- 22 豪迈生命周期服务

## 豪迈集团给你带来的收益

作为技术领航者，豪迈集团在地板加工领域起着先锋作用，不断研发一系列新的加工技术，为地板企业提供各种技术方案，满足不同需求，可将“个性化”地板产品灵活地进行批量生产。能满足不同的装饰效果，木材类型，表面属性及产品样式需求。豪迈地板开槽铣型设备还包括其他功能如：亚音速隔音装置，倒角油漆喷涂装置，更为重要的是生产加工完毕还可对地板进行包装，全方位满足各位不同需求。

豪迈提供可靠的加工系统 — 高效、耐用又实惠。我们多年的全球经验规划和实施工厂确保高质量标准化，加工流程顺畅。根据不同项目的具体需求，豪迈力求客户利益优化。

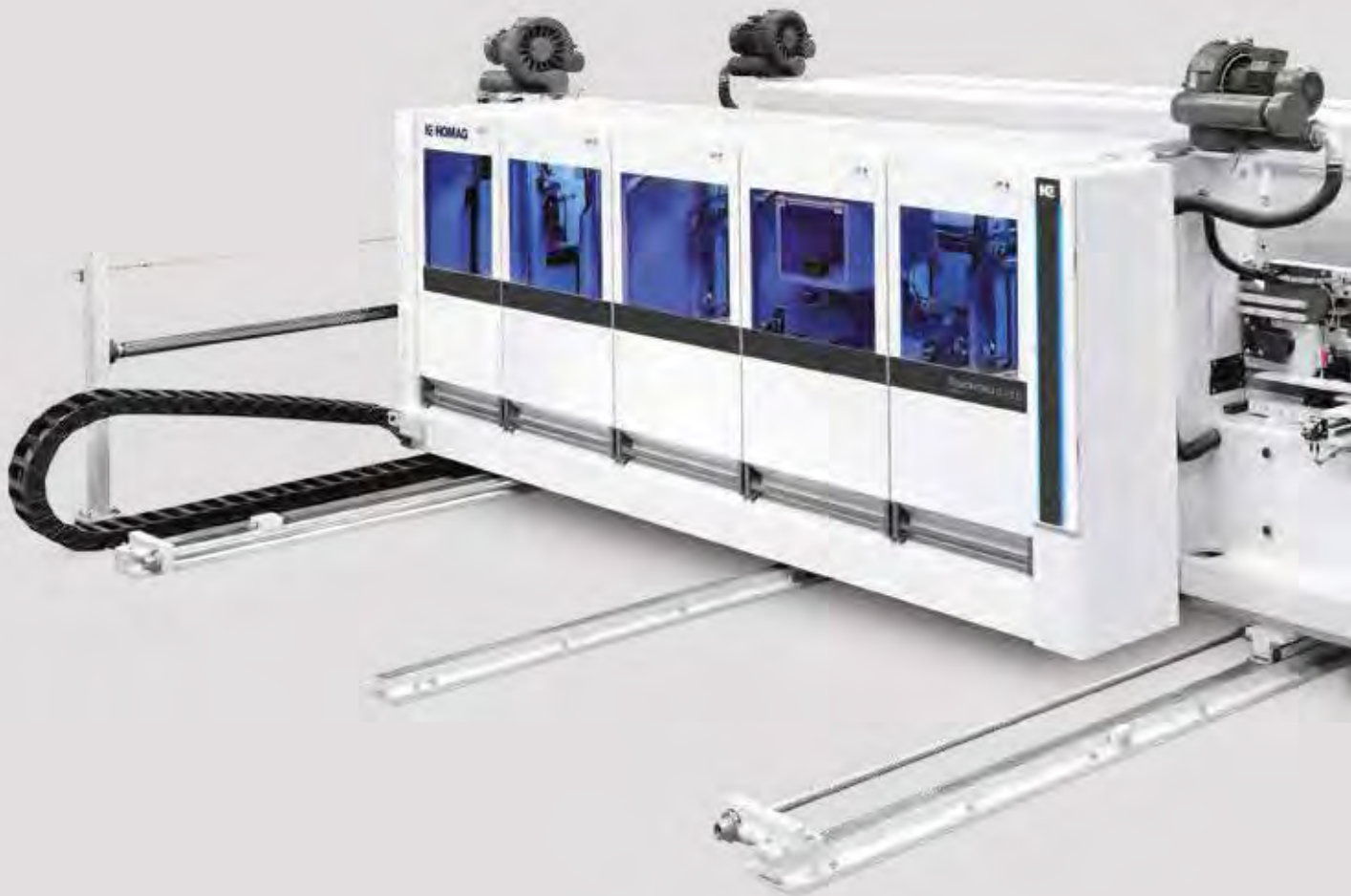

TENONTEQ D-600 profiLine

### 凸显的优势：

- 广泛的生产范围
- 从入门级机器到整条生产线设备
- 全球已供应超过1000条的生产线
- 以高精度加工各种材料



## 生产线理念

豪迈为客户量身定制优质机械理念。根据客户具体生产要求及厂房空间，为客户设定合理的生产工序。无论是新工厂还是扩建工厂，我们都将在全球1000多家地板工厂中获得的所有经验和知识倾注到规划工厂中，为您提供竞争优势。

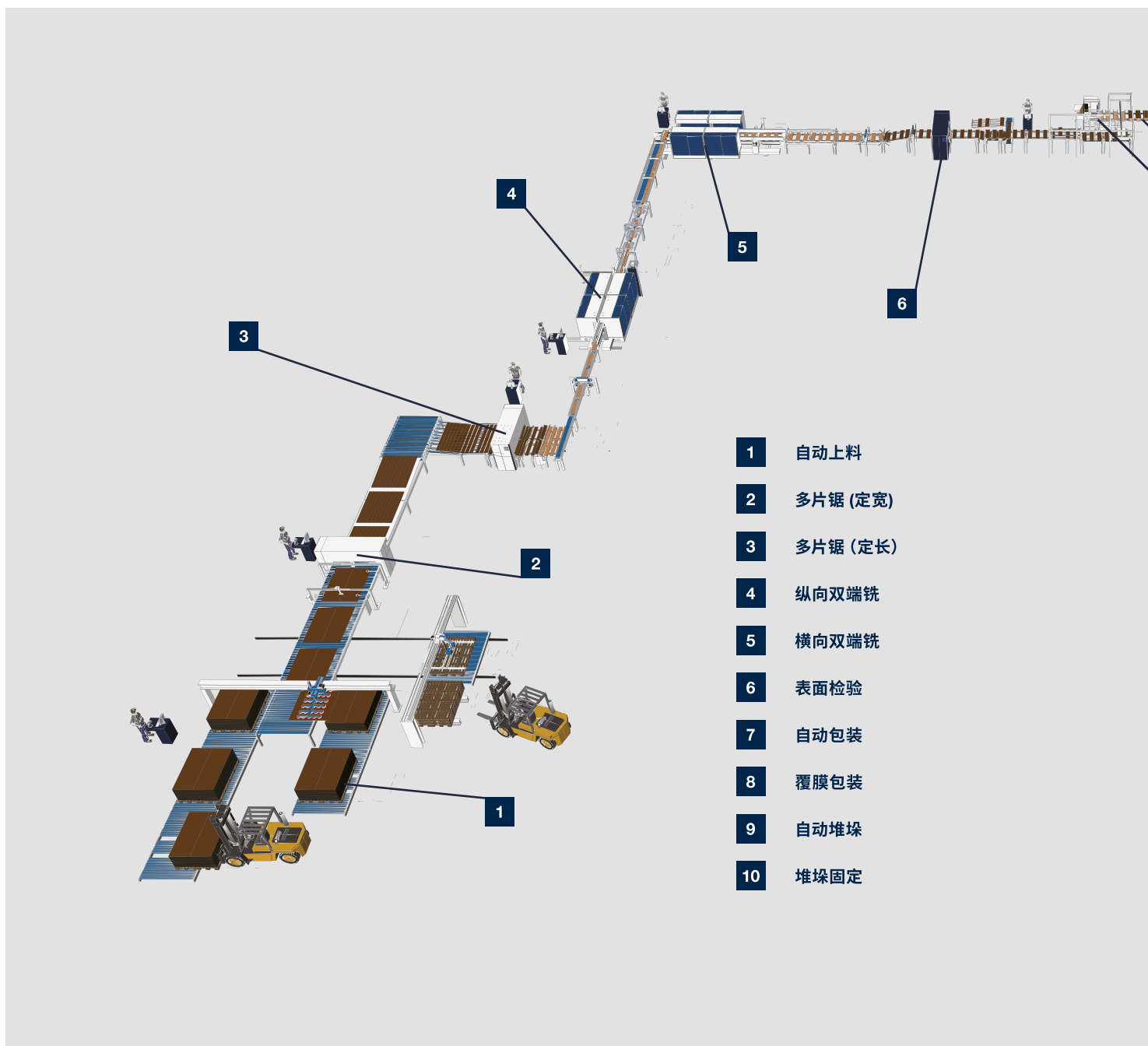

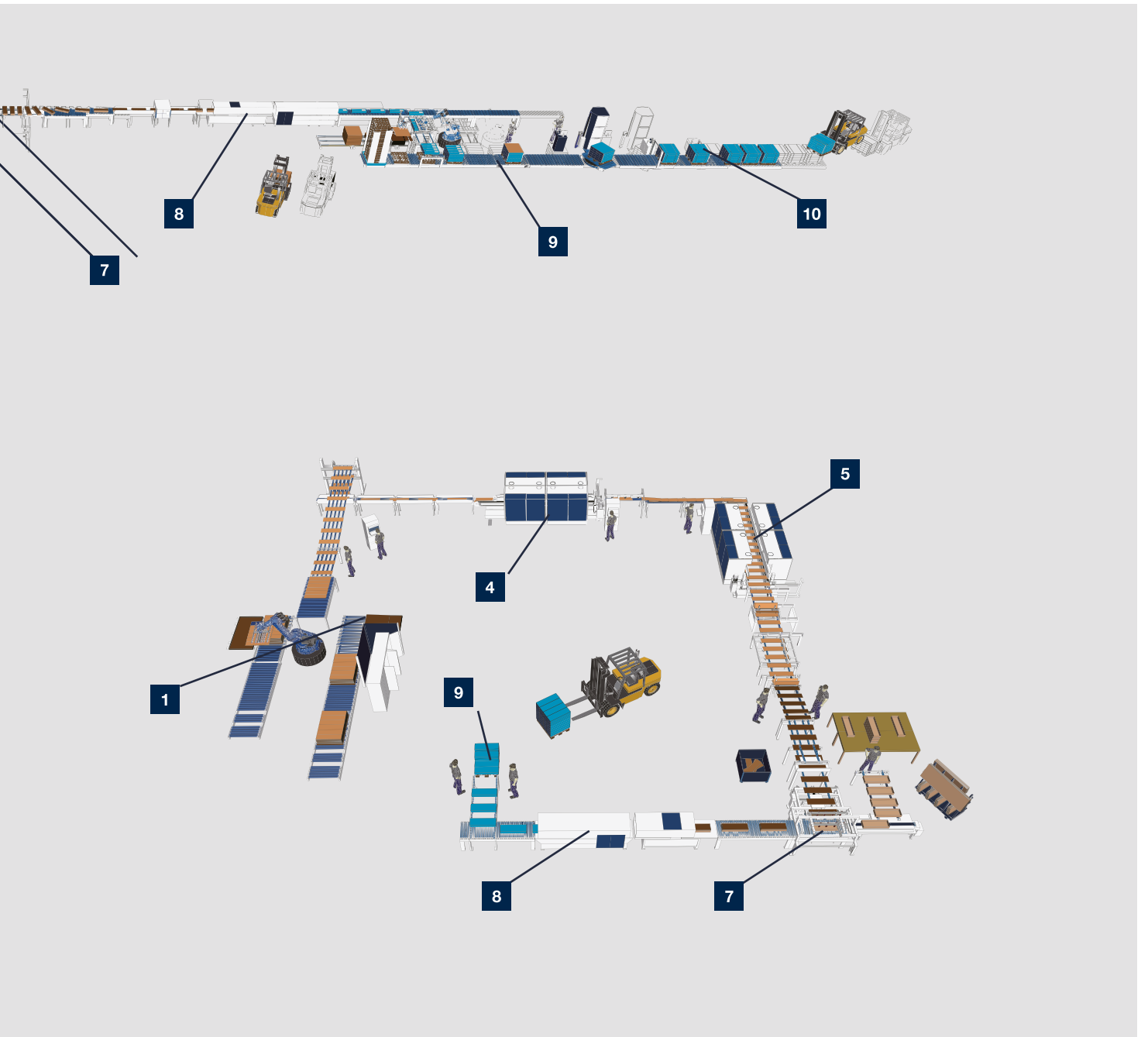

## 豪迈双端铣标准设备

TENONTEQ D-500, TENONTEQ D-600, TENONTEQ D-800系列以经济高效的解决方案提供卓越的加工质量, 给人留下深刻的印象。在所有性能类别中, 它们的特点是高质量部件, 这些部件已经作为标准元件包括在内, 以确保加工精度。

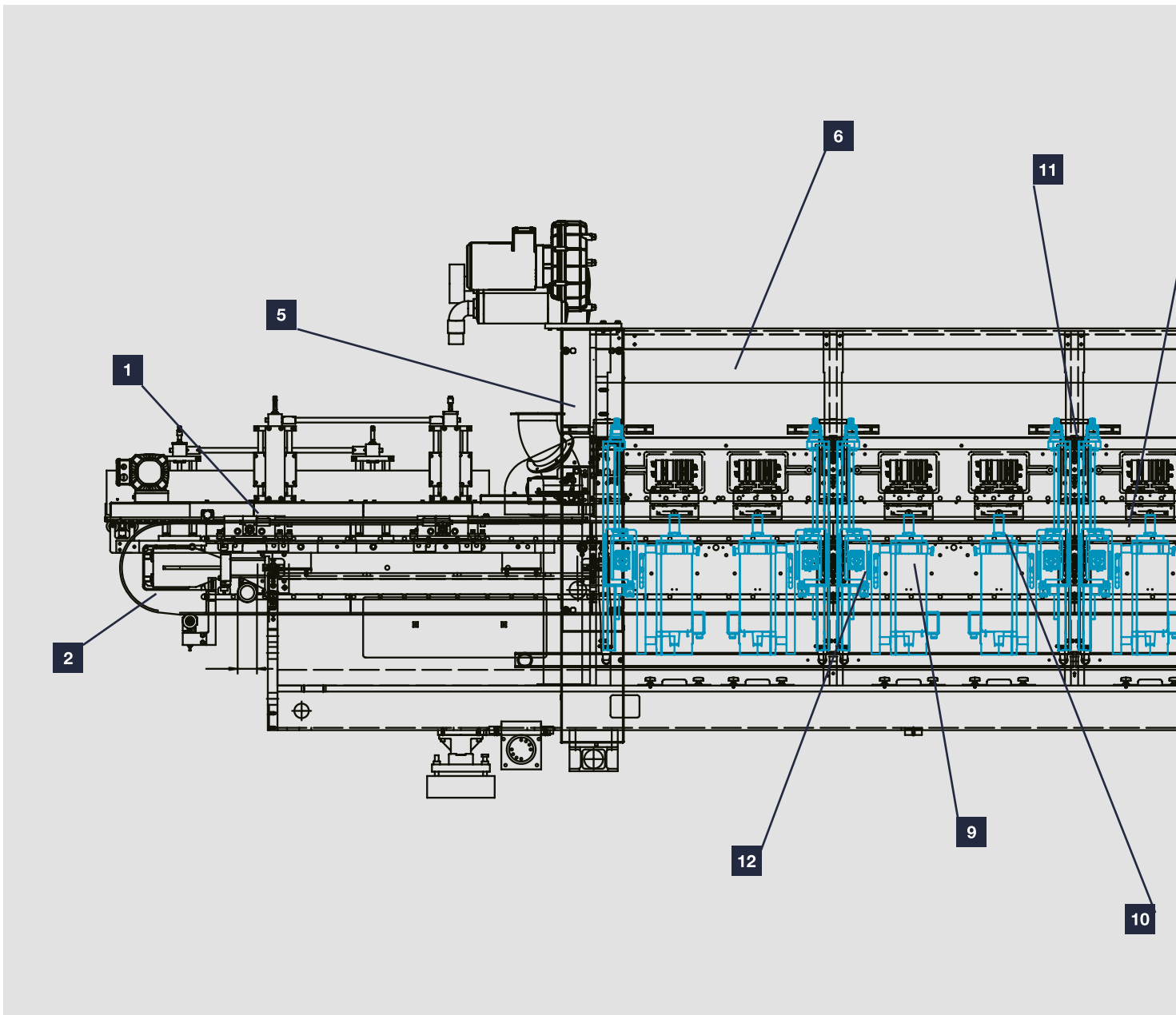





无应力的进料系统



滚动链条, 确保运转安静, 高性能



变频或伺服控制驱动系统, 确保稳定的进给速度, TENONTEQ D-600 (可选横向加工)

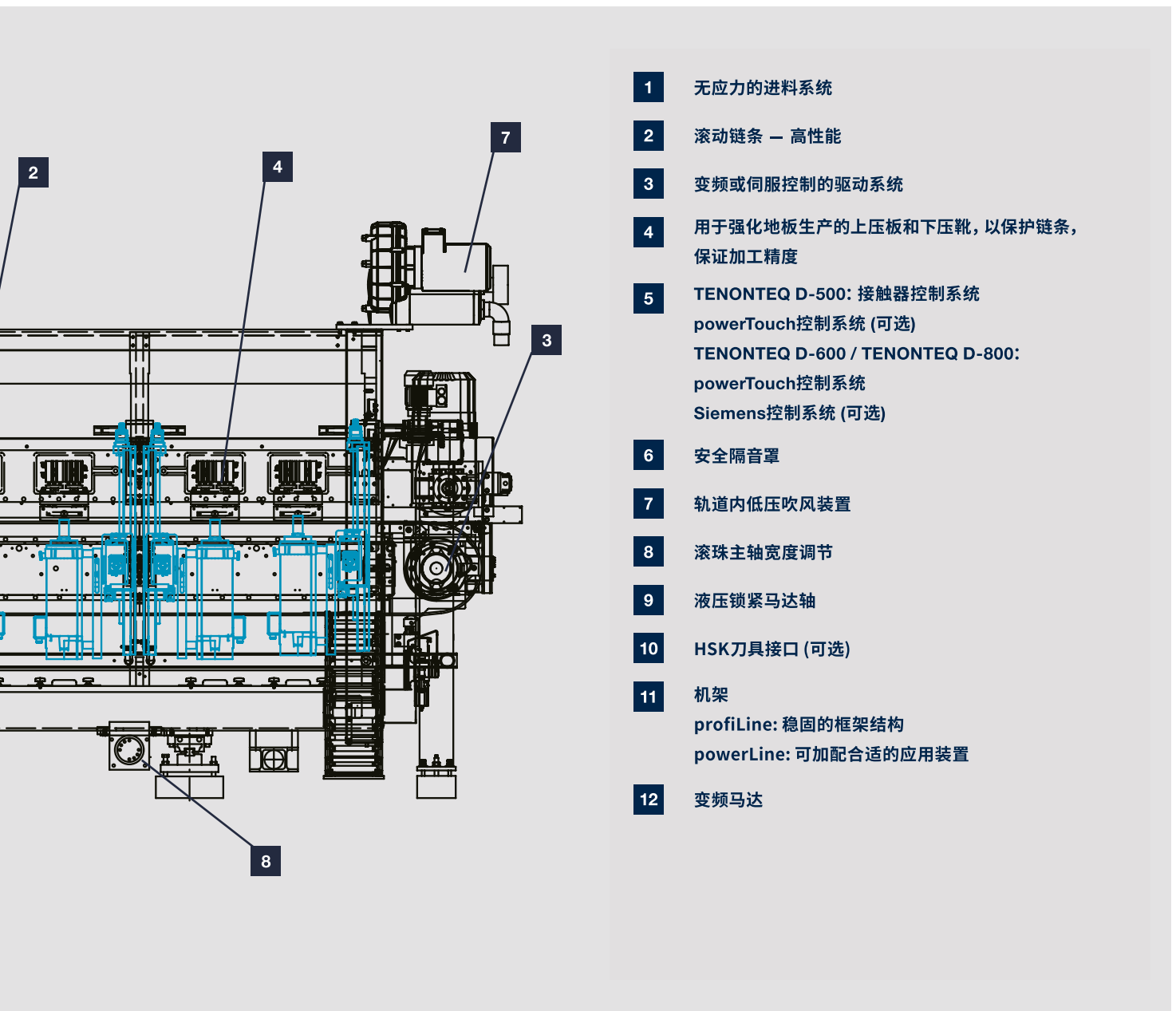

- 1 无应力的进料系统
- 2 滚动链条 — 高性能
- 3 变频或伺服控制的驱动系统
- 4 用于强化地板生产的上压板和下压靴, 以保护链条, 保证加工精度
- 5 **TENONTEQ D-500: 接触器控制系统**  
powerTouch控制系统 (可选)  
**TENONTEQ D-600 / TENONTEQ D-800:**  
powerTouch控制系统  
Siemens控制系统 (可选)
- 6 安全隔音罩
- 7 轨道内低压吹风装置
- 8 滚珠主轴宽度调节
- 9 液压锁紧马达轴
- 10 HSK刀具接口 (可选)
- 11 机架  
profiLine: 稳固的框架结构  
powerLine: 可加配合适的应用装置
- 12 变频马达

## 其他标准设备组件

其他标准设备组件稳固的框架结构、精密微调装置、滚珠主轴宽度调节以及各种机器控制选项，为您提供各种技术方案。



用于强化地板的压力和支撑垫，保护链条，确保精密加工，为加工单元区域内的工件提供附加支撑。



### 控制系统

TENONTEQ D-500: 接触器控制系统，powerTouch控制系统 (可选)

TENONTEQ D-600/TENONTEQ: powerTouch控制系统，Siemens控制系统 (可选)



### 安全隔音罩



轨道内低压吹风装置，以防止灰尘在链条中积聚导轨



使用滚珠主轴调整机器宽度，确保了出色的定位精度和低磨损



液压轴锁紧马达轴，以实现高同心度

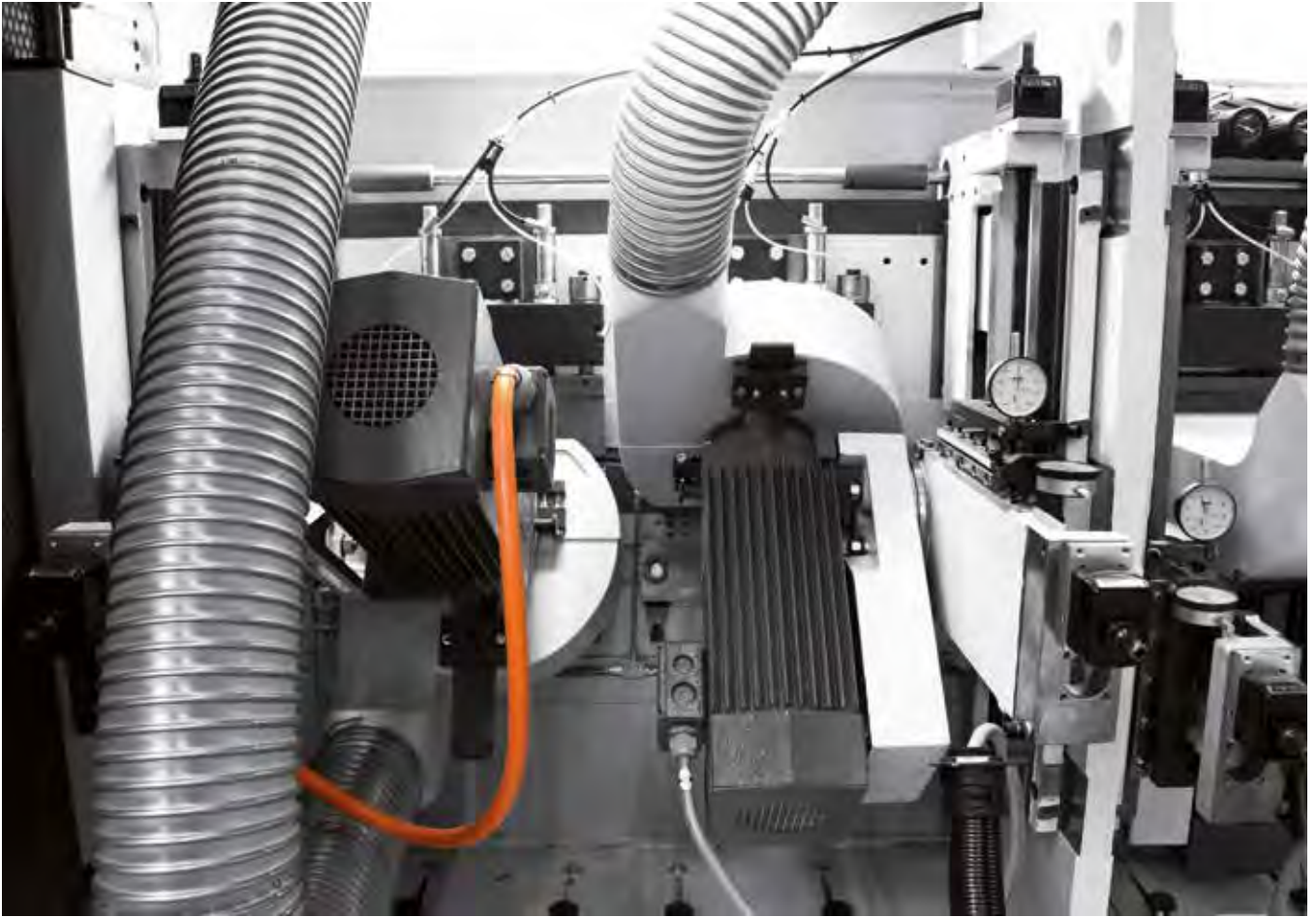

变频马达, 可以加工复杂的型材。



HSK刀具接口 (可选), 用于快速方便的刀具更换, 具有高转换精度。



机架

profiLine: 稳固的框架结构

powerLine: 可加配合适的应用装置

## 轨道输送系统

根据地板类型、产能和尺寸参数，可选择不同的轨道输送系统：滚动轨道输送系统，速度大于100米/分钟时适用的磁吸附滚动轨道输送系统 (MCS)，气悬浮皮带输送系统来满足需求。为您提供完美的解决方案 — 无论是宽或窄，强化木地板，实木复合地板，LVT或SPC。

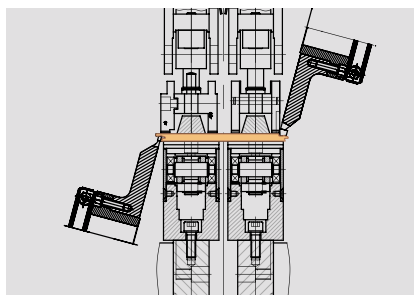

实木复合地板/石塑地板LVT — 双宽链

- 内置双上压块装置
- 高精度输送链板
- 驱动的压紧皮带

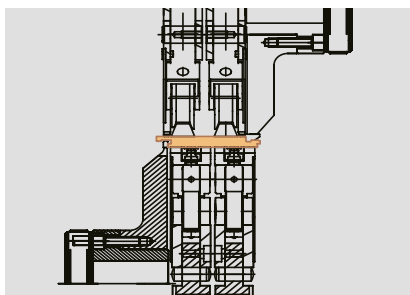

实木复合地板 — 窄链

- 内置压紧装置
- 高精度输送链板
- 带驱动的压紧皮带

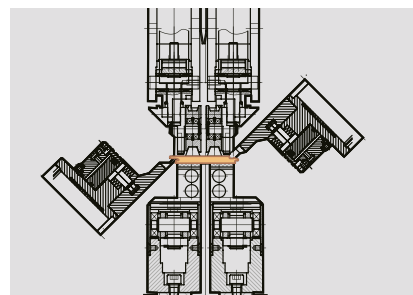

实木复合地板 — 双窄链W1

- 气动压轮压紧地板
- 高精度输送链板
- 带驱动的压紧皮带

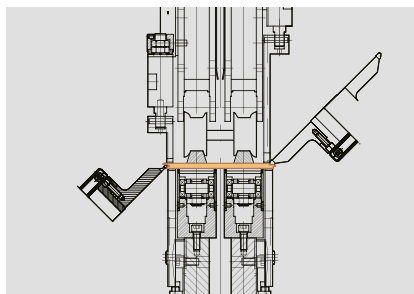

强化地板SPC — 双标准链

- 双气缸内置压紧装置
- 高精度输送链板
- 带驱动的压紧皮带

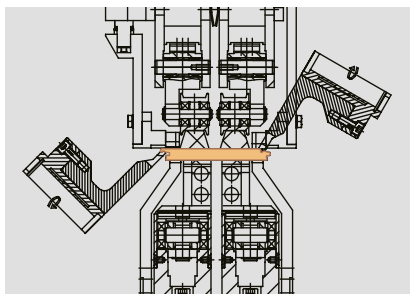

强化地板SPC — 双窄链

- 双气缸外置压紧装置
- 外置下支撑
- 带驱动的压紧皮带

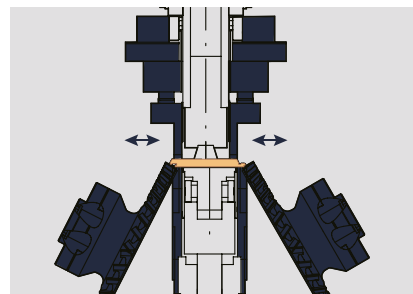

强化地板 — 单链

- 可移动的外置压紧装置
- 可移动的外置下支撑
- 压靴与压板同步

## 用于地板生产的双端铣 — 各种机型的主要特点

豪迈三个系列TENONTEQ D-500、D-600和D-800涵盖了所有地板轮廓要求。您可以选择：进给速度为100-300 m/min,可安装10个装置，或根据要求安装更多装置、接触器控制系统、powerTouch 或Siemens控制系统。所有系列均采用经验证的精密滚动轨道输送链。



### TENONTEQ D-500 profiLine — 入门级机器，减少振动

- 进给速度高达100米/分钟
- 稳固的框架结构，可安装多至8个工位
- 滚动轨道输送链
- 接触器控制系统，可选powerTouch控制系统



### TENONTEQ D-600 profiLine — 高性价比解决方案，全方位满足需求

- 进给速度高达130米/分钟，采用豪迈专利技术 — 磁吸附滚动轨道输送链
- 可选压梁横向调节装置
- 可选项延长机身用千边部油漆倒角
- powerTouch控制系统，可选Siemens控制系统

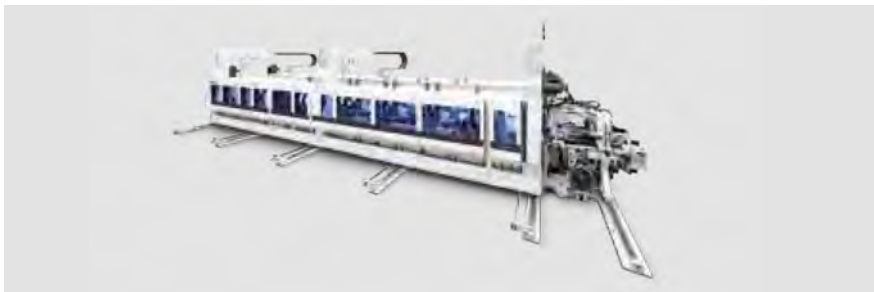

### TENONTEQ D-800 powerLine — 高灵活性、高性能

- 进给速度高达300米/分钟
- 可选压梁横向调节装置
- 采用磁吸附滚动轨道输送系统，使用寿命长，进料速度快，运行成本低(纵向加工)
- powerTouch控制系统，可选Siemens控制系统
- 单机配置

TENONTEQ D-600 profiLine

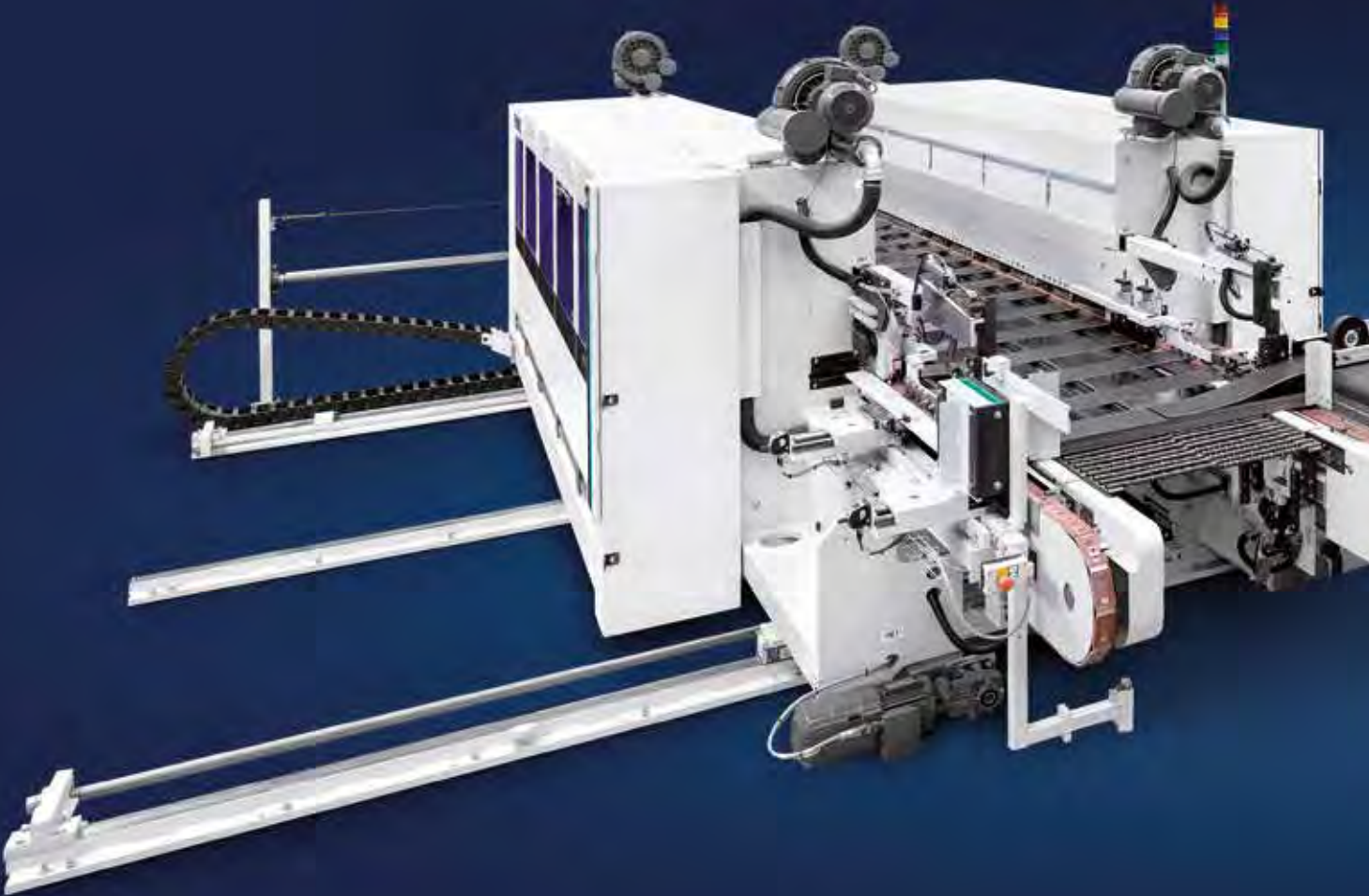



## TENONTEQ D-500 profiLine

紧凑型设备为地板企业提供了经济实惠的生产解决方案。豪迈入门级系列通过重型机身确保加工稳定性，可调节变频马达及独立电控柜带冷却装置。TENONTEQ D-500系列机器的特点是加工精准，品质一流。



稳定的无应力进料系统

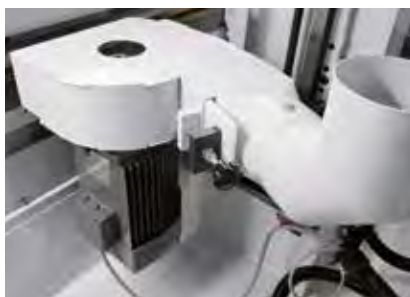

每台马达具有独立的高效吸尘罩，可根据刀具调节



可调节变频马达，带独立吸尘



配有生产LVT的中间进料架



输送链导轨内低压通风装置



独立电控柜带冷却装置，每台马达配独立变频器



## 技术参数

	实木复合地板/石塑地板LVT			强化地板		
	双宽链	双窄链带压紧装置	双窄链W1	双宽链	窄链	双窄链W2
纵向速度 (米/分钟)	最大100	最大100	最大100	最大100	最大100	最大100
横向速度 (米/分钟)	最大45	-	-	最大45	-	-
马达件数	最大8	最大8	最大8	最大8	最大8	最大8
工件厚度 (毫米)	4-25	4-25	4-25	6-15	6-15	6-15
工件长度 (毫米)	400-2,500	400-2,500	400-2,500	600-2,500	600-2,500	600-2,500
工件宽度 (毫米)	138-250 (620*)	75-250	57-250	180-400	100-250	120-250
马达角度设置	-90° - +90°	-90° - +90°	-90° - -45° +90° - +45°	-90° - 0° - +90°	-90° - 0° - +90°	-90° - 0° - +90°

\* Option



## TENONTEQ D-600 profiLine

TENONTEQ D-600系列涵盖了用于地板生产的全套应用配置，机器采用紧凑设计且适用各种不同材料的纵、横向铣型加工。同时，豪迈精密的生产系统确保地板扣型加工具有高精度性。



磁吸附输送轨道



可选配置：压梁横向调节装置



可选配置：机身延长



配置独立吸尘装置



配高精度刀具水平及垂直定位装置和变频马达



易于操作的powerTouch控制系统，可进行远程服务及诊断

## 技术参数

	实木复合地板/石塑地板LVT			强化地板	
	双宽链	双窄链W1	双窄链W2带压紧装置	双宽链	双窄链W2
纵向速度 (米/分钟)	最大100/130*	最大100/130*	最大100/130*	最大130	最大130
横向速度 (米/分钟)	最大40/60*	-	-	最大60	最大60
马达件数	最大12	最大12	最大12	最大12	最大12
工件厚度 (毫米)	4-25	4-25	4-25	6-15	6-15
工件长度 (毫米)	400-2,500	400-2,500	400-2,500	600-1,500	600-1,500
工件宽度 (毫米)	138-250 (620*)	57-250	75-250	175-400	123-250
马达角度设置	-90° - +90°	-90° - -45° +90° - +45°	-90° - -30° +90° - +30°	-90° - 0° - +90°	-90° - 0° - +90°

\* Option

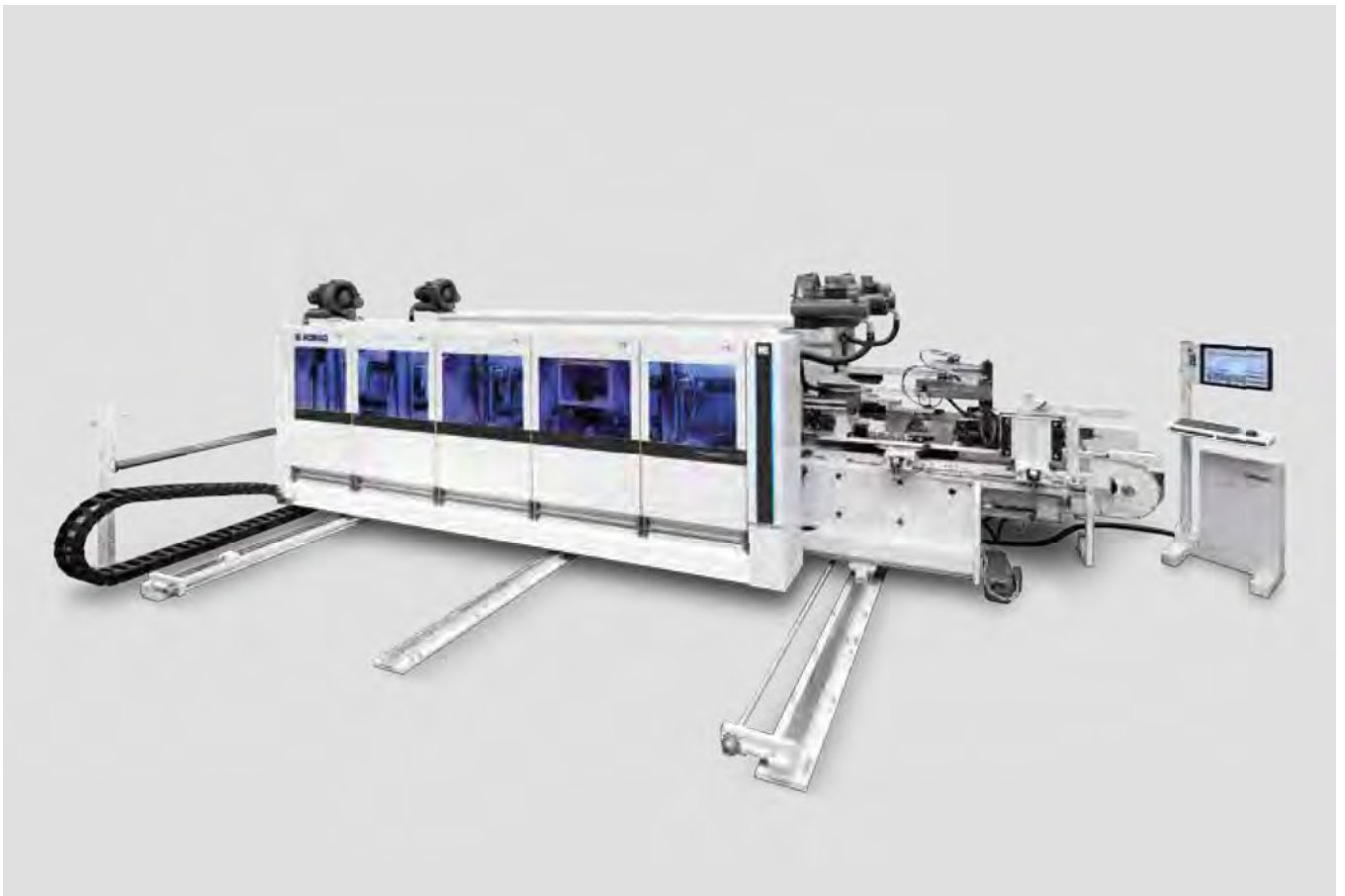

## TENONTEQ D-800 powerLine

可灵活安装铣型且马达数量不受限制，为达到产能提供高端解决方案，满足客户对地板生产设备功能性及灵活性的需求。可延长机身，用于安装封蜡或倒角喷漆装置。



伺服可控的铣型定位



工件料仓用于高循环性能



电子计数器用于快速和精准的定位和调整



可选配置：机身延长，用于安装封蜡或倒角喷漆装置



配置独立的吸尘装置



具有自动调节功能的SF30大功率微调装置

## 技术参数

	实木复合地板/石塑地板LVT		强化地板	
	双宽链	双窄链W3	双宽链	双窄链W3
纵向速度 (米/分钟)	最大250	最大200	最大300	最大200
横向速度 (米/分钟)	最大40-80	-	最大45 (80°)	-
马达件数	Can be freely fitted up to a max. length of 18	Can be freely fitted up to a max. length of 18	Can be freely fitted up to a max. length of 18	Can be freely fitted up to a max. length of 18
工件厚度 (毫米)	4-25	4-25	6-15	6-15
工件长度 (毫米)	400-2,500	400-2,500	600-2,500	600-2,500
工件宽度 (毫米)	138-400	125-300	185-400	123 -400
马达角度设置	-90° - +90°	-90° - -30° +90° - +30°	-90° - 0° - +90°	-90° - -30° +90° - +30°

\* Option

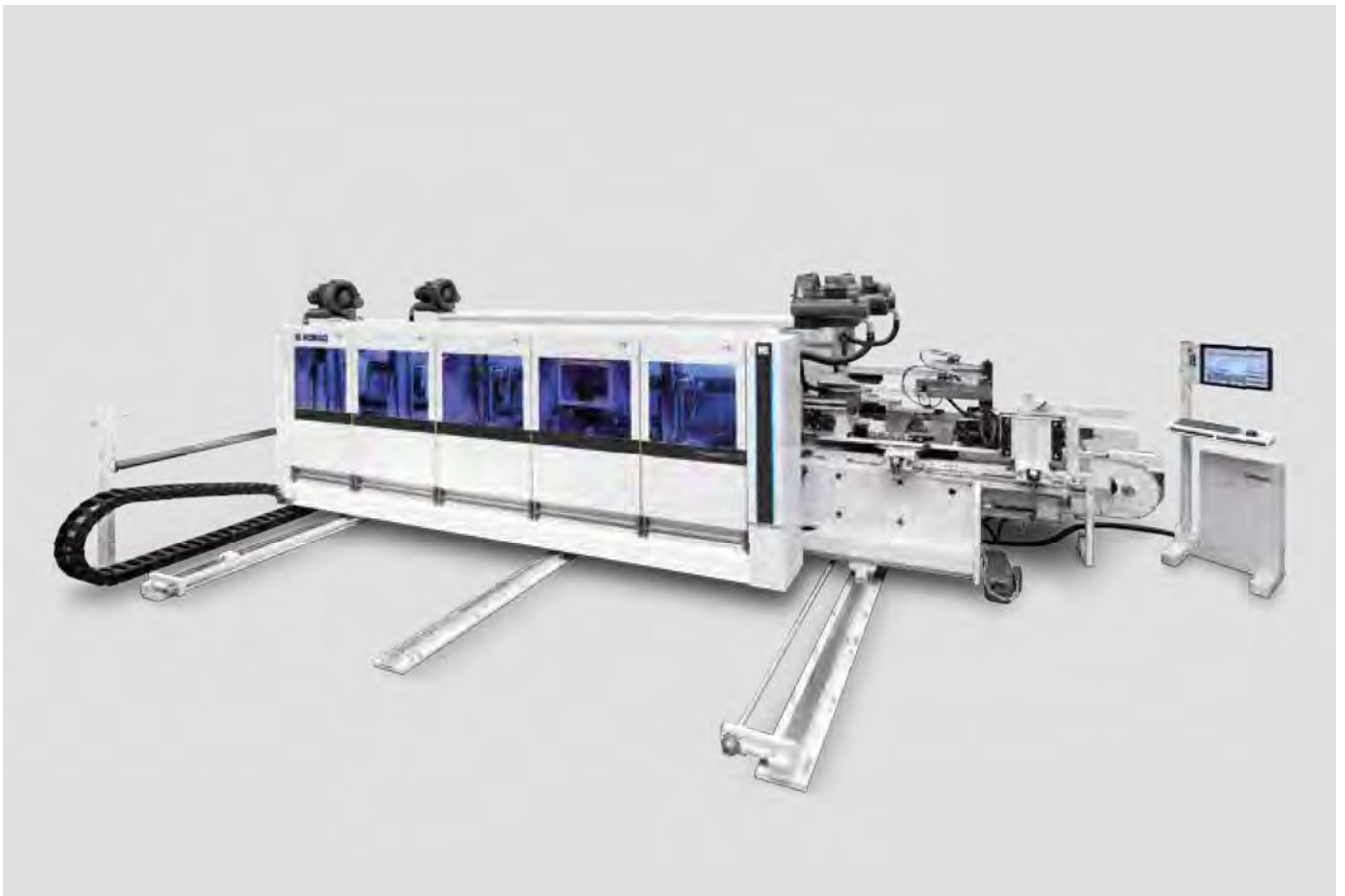

# HC LIFE CYCLE SERVICES

## 豪迈中国服务不停步

我们是每一个豪迈中国客户的坚强后盾，助您达成目标。

我们拥有卓越的技术力量，全方位的服务支持。从机器的安装至运行，无不进行精细计划和设计。所以我们有绝对的信心来保证我们的每一台机器都达标，无论是今天，还是明天，始终如一。

### 豪迈中国销售及售后服务网络



服务一线通

4000 9333 77



## 工程服务中心

### 紧急支援服务

我们拥有160多位经过生产商工厂专业培训的专业工程服务人员派驻全国各地，并在北京、昆山、东莞、上海、成都等五大城市设有办事处，使我们更靠近您，在更多的时间内，提供优质的服务。

### 服务内容全面

豪迈中国为客户提供全套服务解决方案，从设备基本操作培训、安装、调试、后期维护、保养到生产工艺技术支持、远程视频诊断、设备翻新改造、搬迁、成熟的软件产品、优质的实施培训、企业管理咨询、后期持续提升等一系列服务内容。

### 丰富备件资源

全国各地均设有备件销售中心，储备超过10,000种不同种类的备件，充分保证备件更换、维修、保养，并能满足客户各种购买需求，每一个备件从订单执行到安装都经由专业团队负责，以保障备件的质量及设备的卓越性能。



## 配件服务中心

### 原装备件

“好马配好鞍”，高品质的原装备件是设备高效运转的有力保障。豪迈中国的备件资源，经过行业品牌认证，是客户的理想选择。

### 备件升级改造

根据客户的实际需求，为客户提供备件维修、保养、升级、改造等专业服务，延长备件寿命，降低生产成本，充分用好设备，生产优质的产品，尤其是针对一些高价值的备件，如设备电脑软件、加工中心主轴、钻盒、封边机胶箱等。

### 定制化备件储备方案

根据客户实际需求，定制个性化备件储备方案，遇到备件故障时，能第一时间有效地解决备件问题，让客户无后顾之忧。

### 培训特色

结合客户日常工作实际情况，根据每一位设备操作员、维修员、管理者的培训需求，以豪迈中国机械设备理论知识要点、实践操作案例为培训教材，通过案例讲解相关操作要点、使用技巧、控制运用等，引导学员渗透式地从理论到实践逐步深入学习，并参与到个例分析中，着重引导思考，并从中取得经验。

### 培训分类

#### 基础培训

①机器基础操作 ②操作过程中出现的简单故障处理方案 ③机器日常维护保养工作

#### 高级培训

①机器控制系统的介绍 ②一些较重要的诊断方法 ③PC系统软件的备份及恢复



## 培训服务中心

## HOMAG Group AG

marketing-chn@homag.com

www.homag.com.cn

## 适合您的解决方案

更多详情，请扫码关注豪迈中国



微信公众号  
homag\_china



豪迈中国  
服务小程序